

HAUSLUFT

Hausluft Endüstriyel Cihazlar Sanayi ve Ticaret Anonim Şirketi
Şerifali Mah. Kible Sokak No:40 Ümraniye / İstanbul

+90 216 499 04 76
www.hausluft.com
info@hausluft.com

Midea Grup

Ticari İklimlendirme Bölümü

Adres: Midea Headquarters Building, 6 Midea Avenue, Shunde, Foshan, Guangdong, Çin

Posta kodu: 528311

Tel: +86-757-26338346 Faks: +86-757-22390205

cac.midea.com global.midea.com

Not: Ürün özellikleri, muhtelif zamanlarda ürün iyileştirmeleri ve geliştirmeleri piyasaya sürüldükçe değişmekte ve bu belgede belirtilen özelliklerden farklılık gösterebilmektedir.



HAUSLUFT



SERİSİ VRF Ticari Klimalar 2019



Midea CAC

Midea CAC, önde gelen tüketici elektroniği üreticisi ve ısıtma, havalandırma ve iklimlendirme çözümleri sağlayıcısı olan Midea Grubun önemli bir bölümüdür. Midea CAC, kuruluşunun temellerinin dayandığı inovasyon geleneğini sürdürmekte ve HVAC sektöründe küresel bir lider olarak operasyonlarını sürdürmektedir. Sürekli gelişime olan güçlü dürtüsü, Midea CAC'ı rekabetçi alanda ön plana çıkaran çığır açan bir Ar-Ge departmanı yaratmıştır. Midea, bağımsız olarak devam ettirdiği bu çalışmaları ve diğer küresel kuruluşlarla yaptığı ortak işbirliği sayesinde dünyanın dört bir yanından müşterilerine binlerce yenilikçi çözüm sunmuştur.

Üç üretim üssümüz bulunmaktadır: Shunde, Chongqing ve Hefei.

MCAC Shunde: VRF, Split Ürünler, Isı Pompası ve klima santralleri/fan coil ünitelerine odaklanmış 38 ürün grubu.

MCAC Chongqing: Su Soğutmalı Santrifüj/Vidalı/Scroll Chiller, Hava Soğutmalı Vidalı/Scroll Chiller ve klima santralleri/fan coil ünitelerine odaklanmış 14 ürün grubu.

MCAC Hefei: VRF, Chiller ve Isı Pompası odaklanmış 11 ürün grubu.

MIDEA GROUP
FORTUNE GLOBAL
FORTUNE
500

- 2017 >> VRF pazarına liderlik eden, All DC Inverter V6 VRF klimayı dünya genelinde piyasaya sürdü.
- 2016 >> Clivet' in %80 hissesini satın aldı.
- 2014-2015 >> Art arda Brezilya Beira Rio FIFA Dünya Kupası Stadyumları projesi, Brezilya Rio de Janeiro Olimpiyat Oyunları Stadyumları Projesi ve Kongo Brazzaville Afrika oyunları Stadyumları projelerini üstlendi.
- 2014 >> Dünya genelinde All DC Inverter V5X' i piyasaya sürdü ve olağanüstü ürün performansı Midea' nın VRF pazarına öncülük etmesine yardımcı oldu.
- 2011-2014 >> DC Inverter V4 Plus Serisini piyasaya sürdü ve eksiksiz ürün grubu, Midea' nın ana VRF pazarına başarılı bir şekilde girmesine yardımcı oldu.
- 2011-2012 >> Carrier LA ve Carrier India ile iş ortaklığı yaptı.
- 2009 >> Küresel olarak DC Invetrer V4' ü piyasaya sürdü.
- 2008 >> Toshiba ile DC inverter teknolojisini geliştirdi.
- 2000-2001 >> Toshiba ve Copeland ile işbirliği yaparak VRF alanına girdi.
- 1999 >> CAC alanına girdi.



DIŞ ÜNİTELER

VRF V6 Serisi Heat Pump Dış Üniteler	9-26
VRF V4 Plus I Serisi Heat Pump Dış Üniteler	27
VRF V4 Plus Mini Heat Pump Dış Üniteler	29
VRF V4 Plus R Serisi Heat Recovery Dış Üniteler	33
V4 Plus W Serisi Su Soğutmalı Dış Üniteler	41

İÇ ÜNİTELER

Tek Yöne Üflemlili Kaset Tipi İç Üniteler	53
İki Yöne Üflemlili Kaset Tipi İç Üniteler	54
Kompakt Dört Yöne Üflemlili Kaset Tipi İç Üniteler	55
Dairesel Atışlı Kaset Tipi İç Üniteler	56
Orta Statik Basıncılı Kanal Tipi İç Üniteler	57
Yüksek Statik Basıncılı Kanal Tipi İç Üniteler	58
Taze Hava İşleme Ünitesi	59
Duvar Tipi İç Üniteler	60
Yer/Tavan Tipi İç Üniteler	61
Kasetsiz Döşeme Tipi İç Üniteler	62
Kasetli Döşeme Tipi İç Üniteler	63
Konsol Tipi İç Üniteler	64

KONTROL ÇÖZÜMLERİ

Kablosuz Uzaktan Kumandalar	67
Kablolu Kumandalar	71
Merkezi Kumandalar	75
Veri Dönüştürücü / IOS, Android, Pc Erişim	81
Network Kontrol Sistemleri	87
Bina Otomasyon Sistemleri Arayüzleri	93
Aksesuarlar	99





ISI GERİ KAZANIM CİHAZI (HRV)





Isı Geri Kazanım Cihazı	110
-------------------------	-----

BRANŞMAN BAĞLANTILARI

Branşman Bağlantıları	114
-----------------------	-----

DIŞ ÜNİTE DİZİSİ

HP	8	10	12	14	16	18	20	22	24	26	28	30	32
Görünüm	 (tek fanlı)	 (tek fanlı)	 (çift fanlı)					 (çift fanlı)					
8	●												
10		●											
12			●										
14				●									
16					●								
18						●							
20							●						
22								●					
24									●				
26										●			
28											●		
30												●	
32													●
34			●					●					
36				●				●					
38					●			●					
40			●							●			
42							●	●					
44								●●					
46								●	●				
48								●		●			
50								●			●		
52									●●				

HP	8	10	12	14	16	18	20	22	24	26	28	30	32
Görünüm	 (tek fanlı)	 (tek fanlı)	 (çift fanlı)					 (çift fanlı)					
54										●	●		
56											●●		
58											●	●	
60											●		●
62												●	●
64													●●
66			●					●					●
68				●				●					●
70					●			●					●
72			●								●		●
74							●	●					●
76								●●					●
78								●	●				●
80								●		●			●
82								●			●		●
84										●●			●
86										●	●		●
88											●●		●
90											●	●	●
92											●		●●
94												●	●●
96													●●●

İÇ ÜNİTE DİZİSİ

kW		1.8	2.2	2.8	3.6	4.5	5.6	7.1
Btu/h		5k	7k	9k	12k	15k	19k	24k
Tek Yöne Üflemleri Kaset Tipi İç Üniteler		●	●	●	●	●	●	●
İki Yöne Üflemleri Kaset Tipi İç Üniteler			●	●	●	●	●	●
Kompakt Dört Yöne Üflemleri Kaset Tipi İç Ünite			●	●	●	●		
Dairesel Atışlı Kaset Tipi İç Ünite				●	●	●	●	●
Orta Statik Basıncılı Kanallı Tip İç Ünite			●	●	●	●	●	●
Yüksek Statik Basıncılı Kanallı Tip İç Ünite								●
%100 Taze Havalı Kanallı Tip İç Üniteler								
Duvar Tipi İç Üniteler			●	●	●	●	●	●
Yer/Tavan Tipi İç Üniteler					●	●	●	●
Döşeme Tipi İç Üniteler			●	●	●	●	●	●
Konsol Tipi İç Üniteler			●	●	●	●		

8.0	9.0	10.0	11.2	12.5	14.0	16.0	20.0	25.0	28.0	40.0 *	45.0 *	56.0 *
27k	30k	34k	38k	42k	48k	55k	68k	85k	96k	136k	154k	191k
●	●	●	●		●							
●	●		●		●							
●	●		●		●	●	●	●	●	●	●	●
				●	●		●	●	●		●	●
●	●											
●	●		●		●							
●												

V6 Serisi
ALL DC INVERTER

DIŐ ÜNİTELER

11
3 Benzersiz Yenilik

12
Yüksek Verimlilik

13
Geniş Uygulama
Alanı

14
Yüksek Güvenirlik

17
Zenginleştirilmiş
Konfor

18
Kolay Kurulum
ve Servis



3 Benzersiz Yenilik

Enerji Yönetim Sistemi (EYS)

- Konfor ve verimliliği dengelemek için değişken soğutucu akışkan sıcaklığı

Konfor ve enerji verimliliğini en üst düzeye çıkarmak için, buharlaşma sıcaklığı (soğutmada) ve yoğuşma sıcaklığı (ısıtmada) hem iç hem dış sıcaklığa göre otomatik olarak ayarlanır.

- Güç kaynağı kısıtlamalarında kapasite sınırlaması

V6, EYS entegrasyonu sayesinde geçici güç kaynağı kısıtlamaları olan projelerde %40-100 oranında dış ünite kapasitesini ayarlayabilmektedir.

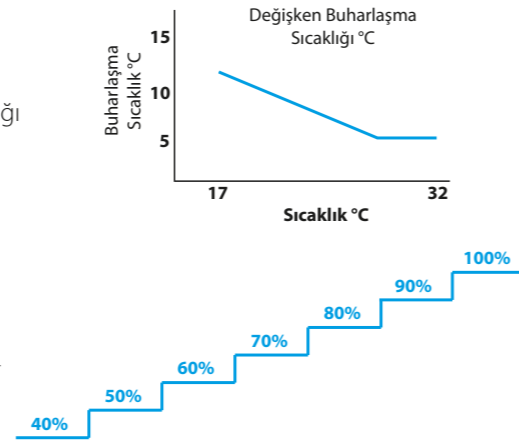

Zenginleştirilmiş Buhar Enjeksiyonu (EVI) Kompresörü

V6 VRF, buhar enjeksiyonu DC inverter kompresörü sayesinde ısıtma modunu -25 °C'ye kadar dengeli bir şekilde çalıştırmakta ve ısıtma kapasitesini önemli ölçüde iyileştirmiştir.

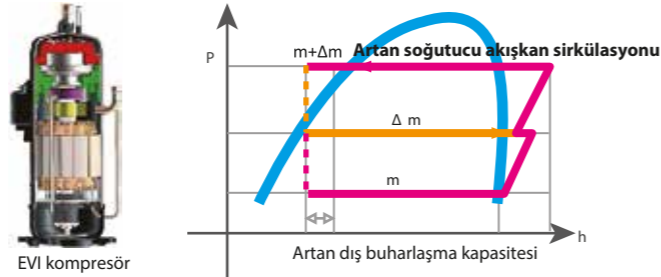

Üçlü Konfigürasyonlar

Üçlü (lokal/uzak/ağ) konfigürasyonlar, kurulum, devreye alma ve bakımı önemli ölçüde basitleştirmiştir.

- Sahada lokal konfigürasyon, yerinde hızlı ve kolay ayar yapmaya olanak sağlar ve kurulum ve devreye almayı kolaylaştırır.

- Sistem denetimi ve ayarları, ayrıca kablolu ve merkezi kumanda ile de kolaylıkla yapılabilir ve bu, konfigürasyonu daha esnek ve elverişli kılmaktadır.

- Lan bağlantısıyla IMM Pro arayüzü ile sistem konfigürasyonları başarılı bir şekilde masaüstü ya da dizüstü bilgisayar ile yapılabilir.



Yüksek Verimlilik

Plakalı Isı Eşanjörü (PHE) Subcooling

Plakalı Isı Eşanjörü, ikincil soğutucu devresi gibi (subcooling) çalışır ve %10 enerji verimliliği sağlar.

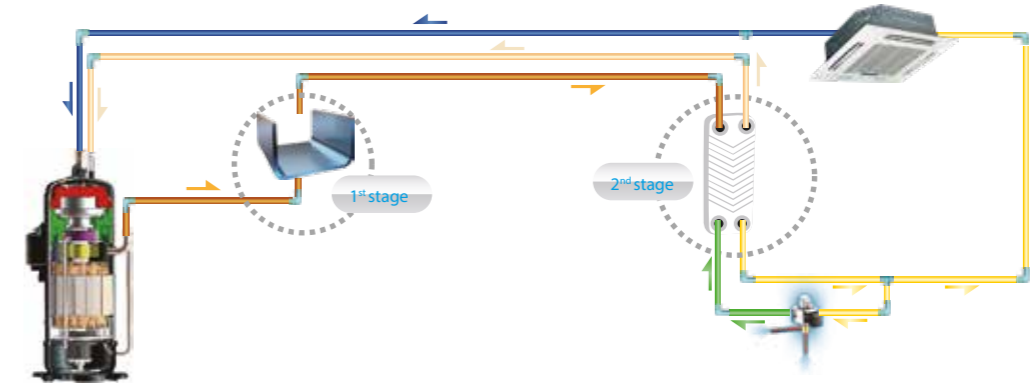

Yüksek Verimliğe Sahip G-Tipi Isı Eşanjörü

24-32HP üniteleri, 22HP ünitenin 1.5 katı bir ısı değişimi alanı ile yüksek verimliğe sahip 3-plakalı G-tipi ısı eşanjöründen faydalanır. 24-32HP ünitelerde, ayrıca çapı 750mm'ye kadar çıkan süper büyük boyutlu bir fan kullanılmaktadır.

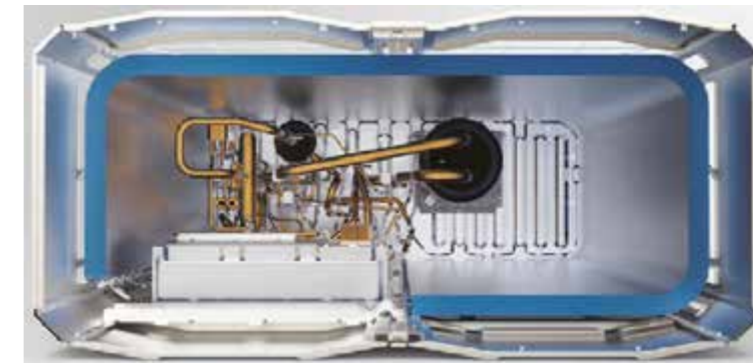

Geniş Uygulama Alanı

Geniş Kapasite Aralığı

8HP'den başlayan kapasite, 2HP'lik artışlarla 96HP'ye kadar çıkar ve bu dünyanın en yüksek tek sistemli VRF kapasitesidir.



Geniş Çalışma Aralığı

V6 VRF, soğutma modunda -5°C ila 48°C ve ısıtma modunda -25°C ila 24°C arasında geniş bir dış ortam sıcaklığı aralığında dengeli bir biçimde çalışmaktadır.

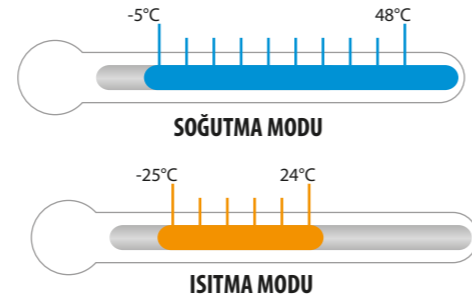

Uzun Boru Tesisatı Kapasitesi

- Toplam boru tesisatı uzunluğu: 1000m
- En uzun boru tesisatı uzunluğu – fiili (eşdeğer): 175m (200m)
- İlk branşmandan sonra en uzun boru tesisatı uzunluğu: 40/90*m
- İç üniteler (IDU) ile dış ünite (ODU) arasındaki seviye farkı – dış ünite üstünde (altında): 90m (110m)
- İç üniteler arasındaki seviye farkı: 30m

*İlk branşmandan sonraki en uzun uzunluk standart olarak 40m'dir ancak bu uzunluk, belirli koşullar altında 90m'ye kadar çıkabilmektedir. Detaylı bilgi için lütfen bulunduğunuz yerdeki Midea yetkilisi ile iletişime geçin.

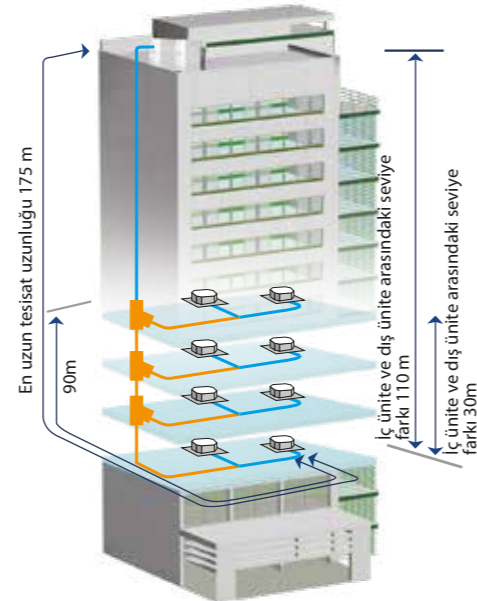

Yüksek Güvenirlik

Çalışma Çevrimi

Çalışma çevrimi, çok üniteli sistemdeki dış üniteler ile her ünitelerdeki kompresörlerin çalışma süresini dengeleyerek kompresörün ömrünü önemli ölçüde uzatır.



Hassas Yağ Kontrolü Teknolojisi

Dört aşamalı yağ kontrolü teknolojisi, tüm dış kompresör yağının her zaman güvenli seviyede tutulmasını böylece kompresör yağ eksikliği sorunlarının ortadan kaldırılmasını sağlar.

- Kompresör dahili yağ ayırımı.
- Yüksek verimliliğe sahip santrifüjlü yağ ayırıcı (%99'da kadar ayırma verimliliği), yağın deşarj gazından zamanında ayrılmasını ve kompresörlere dönmesini sağlar.
- Kompresörler arasındaki yağ dengeleme boruları, kompresörleri normal çalışır durumda tutmak için eşit yağ dağıtımını sağlar.
- Otomatik yağ geri besleme programı, güvenilir yağ beslemesi sağlamak için çalışma süresi ve sistem durumunu izler.

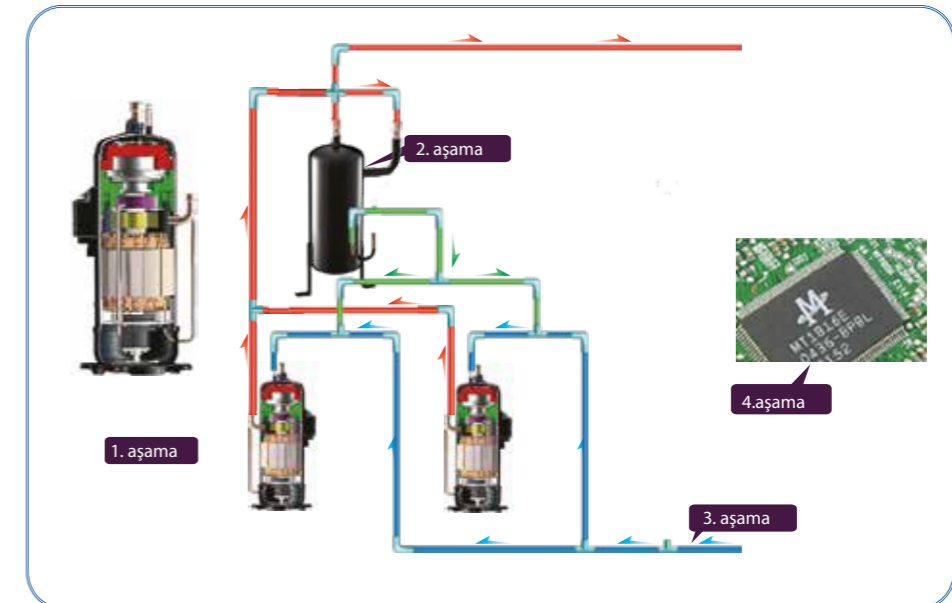

Yüksek Güvenirlik

Yedek Çalışma

İki kompresörlü ünitelerde bir kompresörün arızalanması durumunda, diğer kompresör 4 güne kadar tek başına çalışarak konforu devam ettirirken bakım ya da onarıma zaman tanır.

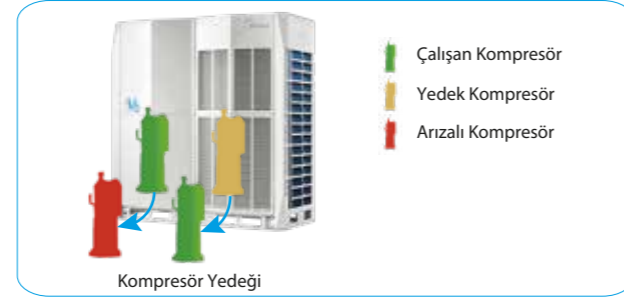

Korozyon Önleyici Koruma

Dış ünitelere, standart olarak ağır olmayan koşullar için korozyon koruması işlemi uygulanmaktadır ve genel hizmet süresini uzatmak adına bu işlem aşındırıcı hava, asit yağmuru ve tuzlu havaya karşı yüzey koruması (sahil bölgelerindeki kurulumlar) için ana parçalara ağır korozyon önleme işlemi ile de kişiselleştirilebilmektedir. Korozyon önleme işleminin bütünlüğü, temel bileşenler ve parçaların tuz sisi testi, nem ve ısıtma testi ve ışık yaşlandırma testine tabi tutulmasıyla sağlanır.

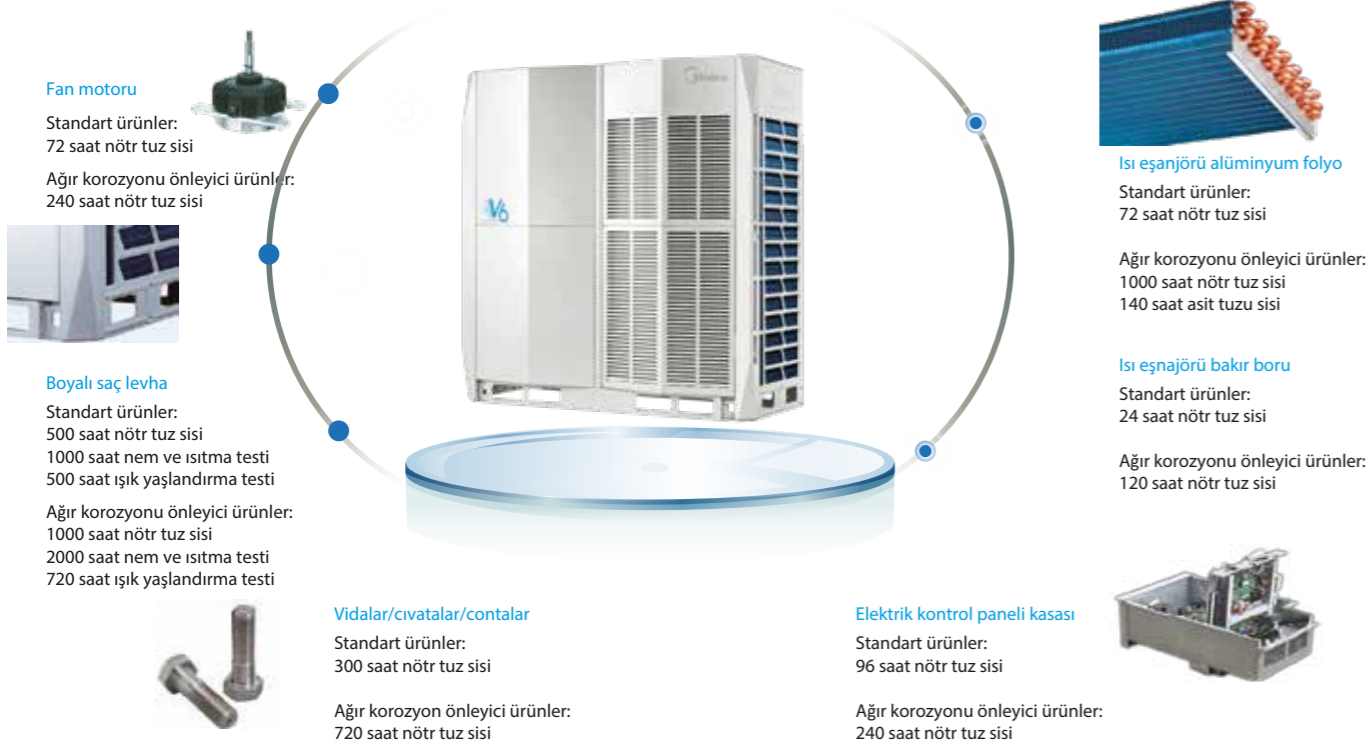

Korozyonu Önleme UL Sertifikası

V6 VRF dış ünitemizin, tuzlu bir ortamda 27 yıl boyunca ağır korozyona dayanabileceği UL ile belgelendirilmiştir.

Dış ünite,
kontamine tuzlu bir
ortamda 27 yıl
boyunca temsili
ağır korozyona
dayanabilir.



Yüksek Güvenirlik

Soğutucu Akışkan Soğutması Baskı Devre Kartı (PCB)

V6 VRF, elektrik kontrol panelini soğutmak için soğutucu akışkan soğutma teknolojisi kullanır. Elektrik kontrol paneli parçalarının ortalama sıcaklığını yaklaşık 8 derece düşürür ve bu kontrol sisteminin istikrarlı ve güvenli çalışmasını garanti eder.

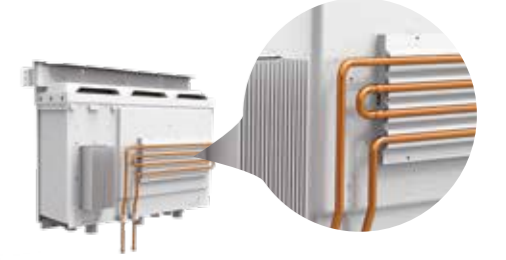

Soğutucu Akışkan Değerlerinin Gerçek Zamanlı İzlemesi

Soğutucu akışkan sıcaklığı ve basıncı, dış üniteden gerçek zamanlı olarak izlenebilir. Soğutucu akışkan seviyesi çok düşük ya da yüksek olduğunda, bu ünite hasarına ve kötü performansa neden olabilir. V6 dış ünitesi, istikrarlı performans sağlamak için aşırı ya da yetersiz soğutucu akışkan değerlerini tespit edebilir.

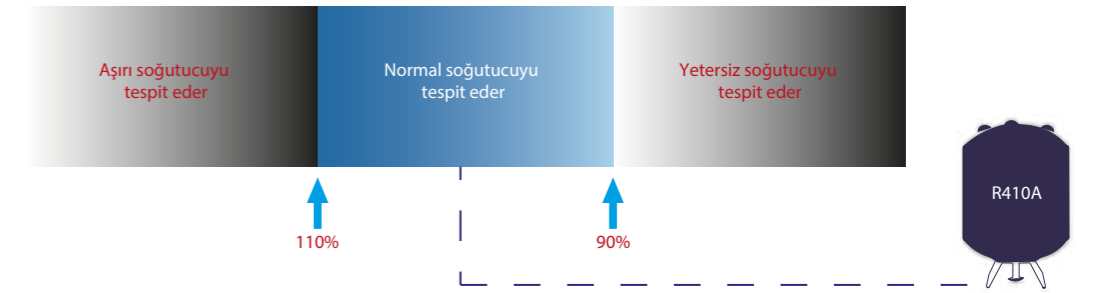

Otomatik Kar Püskürtme İşlevi*

Yenilikçi bir şekilde tasarlanmış olan otomatik kar püskürtme işlevi, dış ünitenin kar birikmesini kendi kendine engellenmesine olanak sağlar.

*Bu işlev opsiyoneldir.



Toz Temizleme İşlevi*

Yenilikçi bir şekilde tasarlanmış olan toz temizleme işlevi, dış ünitenin tozu kendi kendine önlemesine olanak sağlar.

*Bu işlev opsiyoneldir.

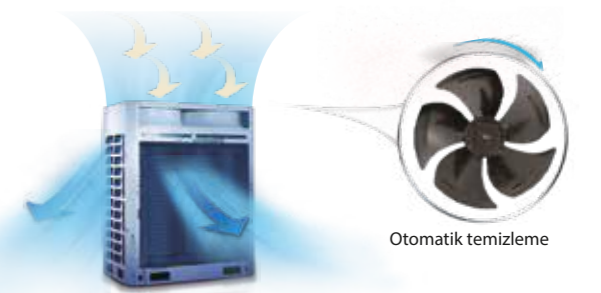

Otomatik temizleme

Zenginleştirilmiş Konfor

Gece Sessiz Çalışma Modu

Dış ünite PCB üzerinden kolaylıkla ayarlanabilen gece sessiz çalışma modu özelliği, düşük gürültülü çalışma gerektiren zamanlarda gürültü seviyelerini azaltmak için kullanılacak çeşitli programlama seçenekleri içerir.

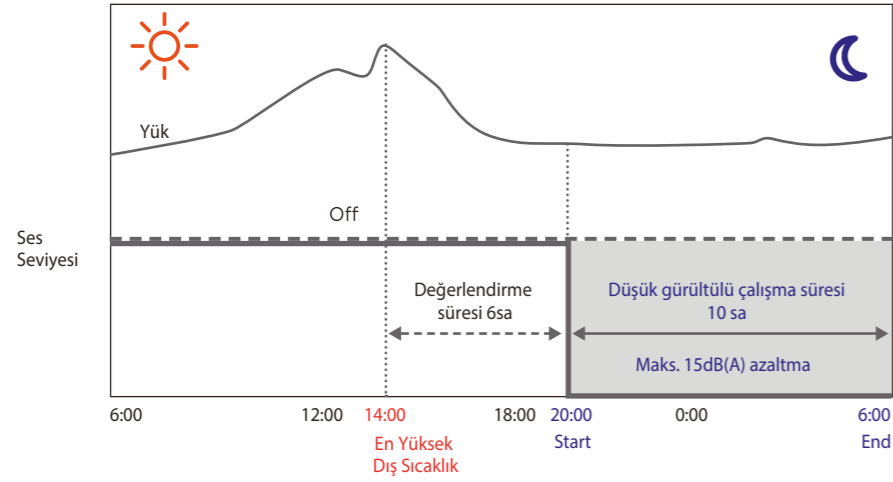

Zenginleştirilmiş Isıtma Kapasitesi

Isıtma kapasitesi, -5°C'ye kadar düşük ortam sıcaklarında nominal kapasitenin %100'ü ve -15°C'ye kadar düşük ortam sıcaklıklarında nominal kapasitenin %90'ıdır.

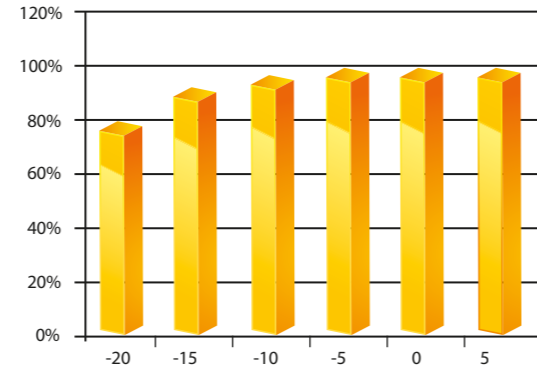

Akıllı Buz Çözme Teknolojisi

Akıllı buz çözme programı, güncel sistem durumuna göre buz çözme için gerekli süreyi hesaplar böylece gereksiz buz çözmeden kaynaklanan ısı kayıplarını ortadan kaldırır. Özel buz çözme valfi, buz çözme süresini dört dakika kadar kısa bir süreye indirir.

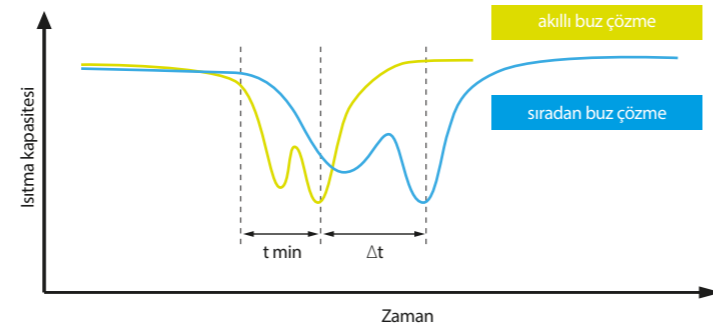

Kolay Kurulum ve Servis

Polarize Olmayan İletişim Kablo Tesisatı*

*Nispeten güçlü elektromanyetik alanların olduğu tesisatlarda, enterferansı önlemek için 3-çerirdekli ekranlı kablo tesisatı kullanılmalıdır.

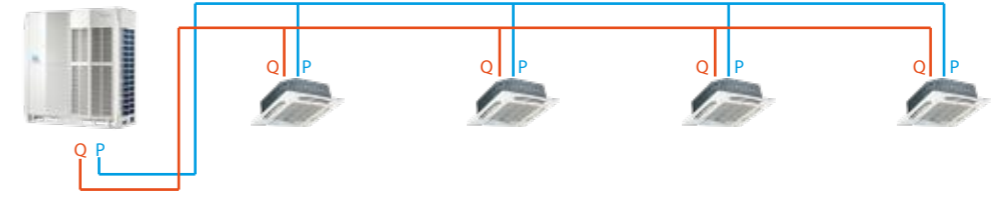

Otomatik Adresleme

Dış üniteler, adresleri otomatik olarak iç ünitelere dağıtır. Her iç ünitenin adresini sorgulamak ve değiştirmek için uzaktan kumanda ve kablolu kumandalar kullanılabilir.

Otomatik Gaz Şarjı

Otomatik Gaz şarjı kurulum ve servisi daha kolay ve daha verimli kılar.

*Bu işlem opsiyoneldir.

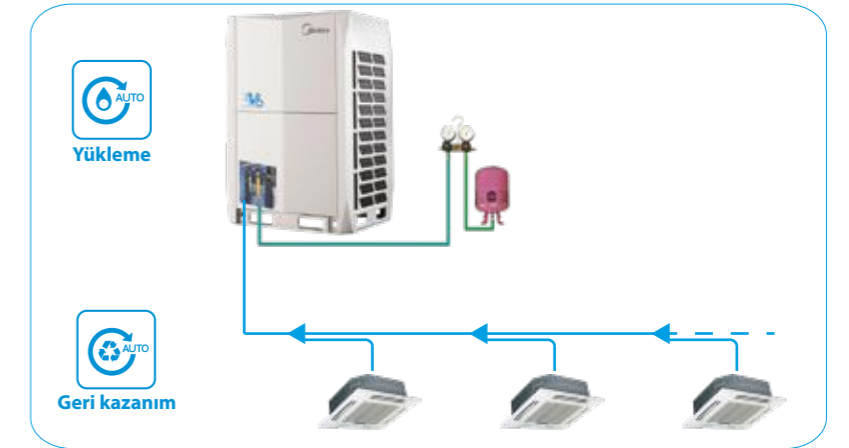

Opsiyonel Çok İşlevli PCB

Kurulum ve servis mühendislerinin ön paneli çıkarmadan otomatik devreye almayı aktif hale getirmeleri ya da çalışma durumunu kontrol etmelerine olanak sağlamak için, ünitenin yan kolonlarına opsiyonel çok işlevli küçük bir PCB takılabilir. Ayrıca, son 30 dakikalık çalışma kaydının otomatik veri yedeklemesini de yapabilir.



Özellikler



Kapasite		HP	8	10	12	14
Model			MV6-252WV2GN1-E	MV6-280WV2GN1-E	MV6-335WV2GN1-E	MV6-400WV2GN1-E
Güç Kaynağı		V/Ph/Hz	380-415/3/50			
Soğutma ¹	Kapasite	kW	25.2	28.0	33.5	40.0
		kBut/h	86.0	95.5	114.3	136.5
	Güç Girişi	kW	5.93	6.75	8.7	9.9
	EER	kW/kW	4.25	4.15	3.85	4.05
Isıtma ²	Kapasite	kW	25.2	28.0	33.5	40.0
		kBut/h	86.0	95.5	114.3	136.5
	Güç Girişi	kW	4.82	5.46	6.6	8.5
	COP	kW/kW	5.23	5.13	5.10	4.70
Bağlanabilir İç Ünite	Toplam Kapasite		Dış ünite kapasitesinin %50-130'u			
	Maks. Kapasite		13	16	20	23
Kompresörler	Tip		DC inverter			
	Miktar		1			
Fan motorları	Tip		DC			
	Miktar		1			
	Maks. ES	Pa	20 Varsayılan; 60 Kişiselleştirme			
Soğutucu	Tip		R410A			
Akışkan	Fabrika Dolumu	kg	11			
Boru Bağlantıları ³	Sıvı Borusu	mm	Ø12.7		Ø15.9	Ø15.9
	Gaz Borusu	mm	Ø25.4		Ø28.6	Ø31.8
Hava Akışı Hızı		m ³ /h	11000			13000
Ses Basıncı Seviyesi ⁴		dB(A)	58		60	62
Ses Gücü Seviyesi		dB(A)	78		81	85
Net Boyutlar (GxYxD)		mm	990x1635x790			1340x1635x850
Ambalajlanmış Boyutlar (GxYxD)		mm	1090x1805x860			1405x1805x910
Net Ağırlık		kg	227			277
Brüt Ağırlık		kg	242			304
Ortam Sıcaklığı Çalışma Aralığı	Soğutma	°C	-5 ila 48			
	Isıtma	°C	-25 ila 24			



Kapasite		HP	16	18	20	22
Model			MV6-450WV2GN1-E	MV6-500WV2GN1-E	MV6-560WV2GN1-E	MV6-615WV2GN1-E
Güç Kaynağı		V/Ph/Hz	380-415/3/50			
Soğutma ¹	Kapasite	kW	45.0	50.0	56.0	61.5
		kBut/h	153.5	170.6	191.1	209.8
	Güç Girişi	kW	12.0	12.5	15.1	18.4
	EER	kW/kW	3.75	4.00	3.70	3.35
Isıtma ²	Kapasite	kW	45.0	50.0	56.0	61.5
		kBut/h	153.5	170.6	191.1	209.8
	Güç Girişi	kW	9.8	10.6	12.7	15.0
	COP	kW/kW	4.60	4.70	4.40	4.10
Bağlanabilir İç Ünite	Toplam Kapasite		Dış ünite kapasitesinin %50-130'u			
	Maks. Kapasite		26	29	33	36
Kompresörler	Tip		DC inverter			
	Miktar		1			
Fan motorları	Tip		DC			
	Miktar		1			
	Maks. ES	Pa	20 Varsayılan; 60 Kişiselleştirme			
Soğutucu	Tip		R410A			
Akışkan	Fabrika Dolumu	kg	13			
Boru Bağlantıları ³	Sıvı Borusu	mm	Ø15.9		Ø19.1	Ø19.1
	Gaz Borusu	mm	Ø31.8		Ø31.8	Ø31.8
Hava Akışı Hızı		m ³ /h	13000			17000
Ses Basıncı Seviyesi ⁴		dB(A)	65			66
Ses Gücü Seviyesi		dB(A)	88			
Net Boyutlar (GxYxD)		mm	1340x1635x850			1340x1635x825
Ambalajlanmış Boyutlar (GxYxD)		mm	1405x1805x910			
Net Ağırlık		kg	277			348
Brüt Ağırlık		kg	304			368
Ortam Sıcaklığı Çalışma Aralığı	Soğutma	°C	-5 ila 48			
	Isıtma	°C	-25 ila 24			

Notlar:

1. İç sıcaklık 27°C KT, 19°C YT; dış sıcaklık 35°C KT; sıfır seviye farkı ile eşdeğer soğutucu akışkan boru tesisatı uzunluğu 7.5 m.
2. İç sıcaklık 20°C KT; Dış sıcaklık 7°C KT, 6°C YT; sıfır seviye farkı ile eşdeğer soğutucu akışkan boru tesisatı uzunluğu 7.5 m.
3. Belirtilen boyutlar, ünitenin kesme valfinin boyutlarıdır.
4. Ses basınç seviyesi, yarı yankılamaya yapmayan bir odada ünitenin 1m önünde ve zeminden 1.3m yukarıda ölçülür.

Özellikler



Kapasite		HP	24	26	28
Model			MV6-670WV2GN1-E	MV6-730WV2GN1-E	MV6-785WV2GN1-E
Güç Kaynağı		V/Ph/Hz	380-415/3/50		
Soğutma ¹	Kapasite	kW	67.0	73.0	78.5
		kBut/h	228.6	249.1	267.8
	Güç Girişi	kW	18.1	20.9	24.2
	EER	kW/kW	3.70	3.49	3.25
Isıtma ²	Kapasite	kW	67.0	73.0	78.5
		kBut/h	228.6	249.1	267.8
	Güç Girişi	kW	15.33	18.11	21.27
	COP	kW/kW	4.37	4.03	3.69
Bağlanabilir İç Ünite	Toplam Kapasite		Dış ünite kapasitesinin %50-130'u		
	Maks. Kapasite		39	43	46
Kompresörler	Tip		DC inverter		
	Miktar		2		
Fan motorları	Tip		DC		
	Miktar		2		
	Maks. ES	Pa	20 Varsayılan; 60 Kişiselleştirme		
Soğutucu	Tip		R410A		
Akışkan	Fabrika Dolumu	kg	22		
Boru Bağlantıları ³	Sıvı Borusu	mm	Ø19.1		Ø22.2
	Gaz Borusu	mm	Ø31.8		Ø31.8
Hava Akışı Hızı		m ³ /h	25000		
Ses Basıncı Seviyesi ⁴		dB(A)	67		68
Ses Gücü Seviyesi		dB(A)	89		90
Net Boyutlar (GxYxD)		mm	1730 x 1830 x 850		
Ambalajlanmış Boyutlar (GxYxD)		mm	1800x2000x910		
Net Ağırlık		kg	430		
Brüt Ağırlık		kg	453		
Ortam Sıcaklığı Çalışma Aralığı	Soğutma	°C	-5 ila 48		
	Isıtma	°C	-25 ila 24		



Kapasite		HP	30	32
Model			MV6-850WV2GN1-E	MV6-900WV2GN1-E
Güç Kaynağı		V/Ph/Hz	380-415/3/50	
Soğutma ¹	Kapasite	kW	85.0	90.0
		kBut/h	290.0	307.1
	Güç Girişi	kW	27.4	31.0
	EER	kW/kW	3.10	2.90
Isıtma ²	Kapasite	kW	85.0	90.0
		kBut/h	290.0	307.1
	Güç Girişi	kW	23.0	25.7
	COP	kW/kW	3.70	3.50
Bağlanabilir İç Ünite	Toplam Kapasite		Dış ünite kapasitesinin %50-130'u	
	Maks. Kapasite		50	53
Kompresörler	Tip		DC inverter	
	Miktar		2	
Fan motorları	Tip		DC	
	Miktar		2	
	Maks. ES	Pa	20 Varsayılan; 60 Kişiselleştirme	
Soğutucu	Tip		R410A	
Akışkan	Fabrika Dolumu	kg	25	
Boru Bağlantıları ³	Sıvı Borusu	mm	Ø22.2	Ø31.8
	Gaz Borusu	mm	Ø38.1	Ø38.1
Hava Akışı Hızı		m ³ /h	24000	
Ses Basıncı Seviyesi ⁴		dB(A)	68	
Ses Gücü Seviyesi		dB(A)	90	
Net Boyutlar (GxYxD)		mm	1730 x 1830 x 850	
Ambalajlanmış Boyutlar (GxYxD)		mm	1800x2000x910	
Net Ağırlık		kg	475	
Brüt Ağırlık		kg	507	
Ortam Sıcaklığı Çalışma Aralığı	Soğutma	°C	-5 ila 48	
	Isıtma	°C	-25 ila 24	

Notlar:

1. İç sıcaklık 27°C KT, 19°C YT; dış sıcaklık 35°C KT; sıfır seviye farkı ile eşdeğer soğutucu akışkan boru tesisatı uzunluğu 7.5 m.
2. İç sıcaklık 20°C KT; Dış sıcaklık 7°C KT, 6°C YT; sıfır seviye farkı ile eşdeğer soğutucu akışkan boru tesisatı uzunluğu 7.5 m.
3. Belirtilen boyutlar, ünitenin kesme valfinin boyutlarıdır.
4. Ses basınç seviyesi, yarı yankılamaya yapmayan bir odada ünitenin 1m önünde ve zeminden 1.3m yukarıda ölçülür.

Özellikler



Kapasite		HP	34	36	38	40
Model			MV6-950WV2GN1-E	MV6-1015WV2GN1-E	MV6-1065WV2GN1-E	MV6-1120WV2GN1-E
Kombinasyon Türü			12HP+22HP	14HP+22HP	16HP+22HP	12HP+28HP
Güç Kaynağı		V/Ph/Hz	380-415/3/50			
Soğutma ¹	Kapasite	kW	95.0	101.5	106.5	112.0
		kBut/h	324.1	346.3	363.4	382.1
	Güç Girişi	kW	27.1	28.2	30.4	32.9
	EER	kW/kW	3.51	3.59	3.51	3.41
Isıtma ²	Kapasite	kW	95.0	101.5	106.5	112.0
		kBut/h	324.1	346.3	363.4	382.1
	Güç Girişi	kW	21.6	23.5	24.8	27.87
	COP	kW/kW	4.40	4.32	4.30	4.02
Bağlanabilir İç Ünite	Toplam Kapasite		Dış ünite kapasitesinin %50-130'u			
	Maks. Miktar		56	59	63	64
Kompresörler	Tip		DC inverter			
	Miktar		3			
Fan motorları	Tip		DC			
	Miktar		3			
Maks. ESP	Pa		20 Varsayılan; 60 Kişiselleştirme			
	Tip		R410A			
Soğutucu Akışkan	Fabrika Dolumu	kg	11+17	13+17		11+22
Boru Bağlantıları ³	Sıvı Borusu	mm	Φ19.1		Φ19.1	
	Gaz Borusu	mm	Φ31.8		Φ38.1	
Hava Akışı Hızı	m ³ /h		28000	30000		36000
Ses Basıncı Seviyesi ⁴	dB(A)		69	91		
Ses Gücü Seviyesi	dB(A)					
Net Boyutlar (G&Y&D)	mm		(990x1635x790)+(1340x1635x825)	(1340x1635x850)+(1340x1635x825)		(990x1635x790)+(1730x1830x850)
Ambalajlanmış Boyutlar (G&Y&D)	mm		(1090x1805x860)+(1405x1805x910)	(1405x1805x910)×2		(1090x1805x860)+(1800x2000x910)
Net Ağırlık	kg		227+348	277+348		227+430
Brüt Ağırlık	kg		242+368	304+368		242+453
Ortam Sıcaklığı	Soğutma	°C				
	Isıtma	°C				
Çalışma Aralığı	Soğutma	°C				
	Isıtma	°C				



Kapasite		HP	42	44	46	48
Model			MV6-1175WV2GN1-E	MV6-1230WV2GN1-E	MV6-1285WV2GN1-E	MV6-1345WV2GN1-E
Kombinasyon Türü			20HP+22HP	22HP+22HP	22HP+24HP	22HP+26HP
Güç Kaynağı		V/Ph/Hz	380-415/3/50			
Soğutma ¹	Kapasite	kW	117.5	123.0	128.5	134.5
		kBut/h	400.9	419.7	438.4	458.9
	Güç Girişi	kW	33.5	36.7	36.5	39.3
	EER	kW/kW	3.51	3.35	3.52	3.43
Isıtma ²	Kapasite	kW	117.5	123.0	128.5	134.5
		kBut/h	400.9	419.7	438.4	458.9
	Güç Girişi	kW	27.7	30.0	30.43	33.21
	COP	kW/kW	4.24	4.10	4.22	4.05
Bağlanabilir İç Ünite	Toplam Kapasite		Dış ünite kapasitesinin %50-130'u			
	Maks. Miktar		64			
Kompresörler	Tip		DC inverter			
	Miktar		4			
Fan motorları	Tip		DC			
	Miktar		4			
Maks. ESP	Pa		20 Varsayılan; 60 Kişiselleştirme			
	Tip		R410A			
Soğutucu Akışkan	Fabrika Dolumu	kg	17x2			17+22
Boru Bağlantıları ³	Sıvı Borusu	mm		Φ19.1		
	Gaz Borusu	mm		Φ38.1		
Hava Akışı Hızı	m ³ /h		34000			42000
Ses Basıncı Seviyesi ⁴	dB(A)		70	92		
Ses Gücü Seviyesi	dB(A)					
Net Boyutlar (G&Y&D)	mm		(1340x1635x825)×2		(1340x1635x825)+(1730x1830x850)	
Ambalajlanmış Boyutlar (G&Y&D)	mm		(1405x1805x910)×2		(1405x1805x910)+(1800x2000x910)	
Net Ağırlık	kg		348x2		348+430	
Brüt Ağırlık	kg		368x2		368+453	
Ortam Sıcaklığı	Soğutma	°C				
	Isıtma	°C				
Çalışma Aralığı	Soğutma	°C				
	Isıtma	°C				

Notlar:

1. İç sıcaklık 27°C KT, 19°C YT; Dış sıcaklık 35°C KT; sıfır seviye farkı ile eşdeğer soğutucu akışkan boru tesisatı uzunluğu 7.5m.
2. İç sıcaklık 20°C KT; Dış sıcaklık 7°C KT, 6°C YT; sıfır seviye farkı ile eşdeğer soğutucu akışkan boru tesisatı uzunluğu 7.5m.
3. Belirtilen boyutlar, toplam eşdeğer sıvı boru tesisatı uzunluğu 90m'den kısa olan sistemlerde dış ünite kombinasyonunu ilk iç bransman bağlantısına bağlayan boru boyutlarıdır. 90m ya da üzeri toplam eşdeğer soğutucu akışkan boru tesisatı uzunluğuna sahip olan sistemlerin bağlantı boru tesisatı çapları için, lütfen V6 Serisi Mühendislik Veri Kitabına göz atınız. 4.Ses basınç seviyesi, yarı yankılamaya yapmayan bir odada ünitenin 1m önünde ve zeminden 1.3m yukarıda ölçülür.

Özellikler



Kapasite		HP	50	52	54	56
Model			MV6-1400WV2GN1-E	MV6-1460WV2GN1-E	MV6-1515WV2GN1-E	MV6-1570WV2GN1-E
Kombinasyon Türü			22HP+28HP	26HP+26HP	26HP+28HP	28HP+28HP
Güç Kaynağı		V/Ph/Hz	380-415/3/50			
Soğutma ¹	Kapasite	kW	140.0	146.0	151.5	157.0
		kBut/h	477.7	498.2	516.9	535.7
	Güç Girişi	kW	42.5	41.8	45.1	48.3
	EER	kW/kW	3.29	3.49	3.36	3.25
Isıtma ²	Kapasite	kW	140.0	146.0	151.5	157.0
		kBut/h	477.7	498.2	516.9	535.7
	Güç Girişi	kW	36.37	36.22	39.38	42.54
	COP	kW/kW	3.85	4.03	3.85	3.69
Bağlanabilir İç Ünite	Toplam Kapasite		Dış ünite kapasitesinin %50-130'u			
	Maks. Miktar		64			
Kompresörler	Tip		DC inverter			
	Miktar		4			
Fan motorları	Tip		DC			
	Miktar		4			
Maks. ESP	Pa		20 Varsayılan; 60 Kişiselleştirme			
	Tip		R410A			
Soğutucu Akışkan	Fabrika Dolumu	kg	17+22		22x2	
Boru Bağlantıları ³	Sıvı Borusu	mm		Φ19.1		Φ19.1
	Gaz Borusu	mm		Φ38.1		Φ41.3
Hava Akışı Hızı	m ³ /h		42000		50000	
Ses Basıncı Seviyesi ⁴	dB(A)		70	92		
Ses Gücü Seviyesi	dB(A)					
Net Boyutlar (G&Y&D)	mm		(1340x1635x825)+(1730x1830x850)		(1730x1830x850)×2	
Ambalajlanmış Boyutlar (G&Y&D)	mm		(1405x1805x910)+(1800x2000x910)		(1800x2000x910)×2	
Net Ağırlık	kg		348+430		430x2	
Brüt Ağırlık	kg		368+453		453x2	
Ortam Sıcaklığı	Soğutma	°C				
	Isıtma	°C				
Çalışma Aralığı	Soğutma	°C				
	Isıtma	°C				



Kapasite		HP	58	60	62	64
Model			MV6-1635WV2GN1-E	MV6-1685WV2GN1-E	MV6-1750WV2GN1-E	MV6-1800WV2GN1-E
Kombinasyon Türü			28HP+30HP	28HP+32HP	30HP+32HP	32HP+32HP
Güç Kaynağı		V/Ph/Hz	380-415/3/50			
Soğutma ¹	Kapasite	kW	163.5	168.5	175.0	180.0
		kBut/h	557.9	574.9	597.1	614.2
	Güç Girişi	kW	51.6	55.2	58.5	62.1
	EER	kW/kW	3.17	3.05	2.99	2.90
Isıtma ²	Kapasite	kW	163.5	168.5	175.0	180.0
		kBut/h	557.9	574.9	597.1	614.2
	Güç Girişi	kW	44.27	46.97	48.7	51.4
	COP	kW/kW	3.69	3.59	3.59	3.50
Bağlanabilir İç Ünite	Toplam Kapasite		Dış ünite kapasitesinin %50-130'u			
	Maks. Miktar		64			
Kompresörler	Tip		DC inverter			
	Miktar		4			
Fan motorları	Tip		DC			
	Miktar		4			
Maks. ESP	Pa		20 Varsayılan; 60 Kişiselleştirme			
	Tip		R410A			
Soğutucu Akışkan	Fabrika Dolumu	kg	22+25		25x2	
Boru Bağlantıları ³	Sıvı Borusu	mm		Φ19.1		Φ19.1
	Gaz Borusu	mm		Φ41.3		Φ41.3
Hava Akışı Hızı	m ³ /h		49000		48000	
Ses Basıncı Seviyesi ⁴	dB(A)		70	92		
Ses Gücü Seviyesi	dB(A)					
Net Boyutlar (G&Y&D)	mm		(1730x1830x850)×2		(1800x2000x910)×2	
Ambalajlanmış Boyutlar (G&Y&D)	mm		(1800x2000x910)×2			
Net Ağırlık	kg		430+475		475x2	
Brüt Ağırlık	kg		453+507		507x2	
Ortam Sıcaklığı	Soğutma	°C				
	Isıtma	°C				
Çalışma Aralığı	Soğutma	°C				
	Isıtma	°C				

Notlar:

1. İç sıcaklık 27°C KT, 19°C YT; Dış sıcaklık 35°C KT; sıfır seviye farkı ile eşdeğer soğutucu akışkan boru tesisatı uzunluğu 7.5m.
2. İç sıcaklık 20°C KT; Dış sıcaklık 7°C KT, 6°C YT; sıfır seviye farkı ile eşdeğer soğutucu akışkan boru tesisatı uzunluğu 7.5m.
3. Belirtilen boyutlar, toplam eşdeğer sıvı boru tesisatı uzunluğu 90m'den kısa olan sistemlerde dış ünite kombinasyonunu ilk iç bransman bağlantısına bağlayan boru boyutlarıdır. 90m ya da üzeri toplam eşdeğer soğutucu akışkan boru tesisatı uzunluğuna sahip olan sistemlerin bağlantı boru tesisatı çapları için, lütfen V6 Serisi Mühendislik Veri Kitabına göz atınız. 4.Ses basınç seviyesi, yarı yankılamaya yapmayan bir odada ünitenin 1m önünde ve zeminden 1.3m yukarıda ölçülür.

Özellikler



Kapasite	HP	66	68	70	72	
Model		MV6-1850WV2GN1-E	MV6-1915WV2GN1-E	MV6-1965WV2GN1-E	MV6-2020WV2GN1-E	
Kombinasyon Türü		12HP+22HP+32HP	14HP+22HP+32HP	16HP+22HP+32HP	12HP+28HP+32HP	
Güç Kaynağı	V/Ph/Hz	380-415/3/50				
Soğutma ¹	Kapasite	kW	185.0	191.5	196.5	202.0
	kBut/h		631.2	653.4	670.5	689.2
	Güç Girişi	kW	58.1	59.3	61.4	63.9
	EER	kW/kW	3.18	3.23	3.20	3.16
Isıtma ²	Kapasite	kW	185.0	191.5	196.5	202.0
	kBut/h		631.2	653.4	670.5	689.2
	Güç Girişi	kW	47.3	49.2	50.5	53.57
	COP	kW/kW	3.91	3.89	3.89	3.77
Bağlanabilir İç Ünite	Toplam Kapasite	Dış ünite kapasitesinin %50-130'u				
	Maks. Miktar	64				
Kompresörler	Tip	DC inverter				
	Miktar	5				
Fan motorları	Tip	DC				
	Miktar	5				
	Maks. ESP	Pa				
		20 Varsayılan; 60 Kişiselleştirme				
Soğutucu	Tip	R410A				
Akışkan	Fabrika Dolumu	kg	11+17+25	13+17+25	11+22+25	
Boru	Sıvı Borusu	mm	Φ19.1	Φ22.2		
Bağlantıları ³	Gaz Borusu	mm	Φ41.3	Φ44.5		
Hava Akışı Hızı	m ³ /h		52000	54000	60000	
Ses Basıncı Seviyesi ⁴	dB(A)		71			
Ses Gücü Seviyesi	dB(A)		93			
Net Boyutlar (G&Y&D)	mm	(990x1635x790)+(1340x1635x825)+(1730x1830x850)	(1340x1635x850)+(1340x1635x825)+(1730x1830x850)	(990x1635x790)+(1730x1830x850)x2	(1730x1830x850)x2	
Ambalajlanmış Boyutlar (G&Y&D)	mm	(1090x1805x860)+(1405x1805x910)+(1800x2000x910)	(1405x1805x910)x2+(1800x2000x910)	(1090x1805x860)+(1800x2000x910)x2	(1800x2000x910)x2	
Net Ağırlık	kg	227+348+475	277+348+475	227+430+475	227+430+475	
Brüt Ağırlık	kg	242+368+507	304+368+507	242+453+507	242+453+507	
Ortam Sıcaklığı	Soğutma	°C				
	Isıtma	°C				
		-5 ila 48				
Çalışma Aralığı	Isıtma	°C				
		-25 ila 24				



Kapasite	HP	74	76	78	80	
Model		MV6-2075WV2GN1-E	MV6-2130WV2GN1-E	MV6-2185WV2GN1-E	MV6-2245WV2GN1-E	
Kombinasyon Türü		20HP+22HP+32HP	22HP+22HP+32HP	22HP+24HP+32HP	22HP+26HP+32HP	
Güç Kaynağı	V/Ph/Hz	380-415/3/50				
Soğutma ¹	Kapasite	kW	207.5	213.0	218.5	224.5
	kBut/h		708.0	726.8	745.5	766.0
	Güç Girişi	kW	64.5	67.8	67.5	70.3
	EER	kW/kW	3.22	3.14	3.24	3.19
Isıtma ²	Kapasite	kW	207.5	213.0	218.5	224.5
	kBut/h		708.0	726.8	745.5	766.0
	Güç Girişi	kW	53.4	55.7	56.13	58.91
	COP	kW/kW	3.88	3.82	3.89	3.81
Bağlanabilir İç Ünite	Toplam Kapasite	Dış ünite kapasitesinin %50-130'u				
	Maks. Miktar	64				
Kompresörler	Tip	DC inverter				
	Miktar	6				
Fan motorları	Tip	DC				
	Miktar	6				
	Maks. ESP	Pa				
		20 Varsayılan; 60 Kişiselleştirme				
Soğutucu	Tip	R410A				
Akışkan	Fabrika Dolumu	kg	17x2+25		17+22+25	
Boru	Sıvı Borusu	mm	Φ22.2		Φ22.2	
Bağlantıları ³	Gaz Borusu	mm	Φ44.5		Φ44.5	
Hava Akışı Hızı	m ³ /h		58000		66000	
Ses Basıncı Seviyesi ⁴	dB(A)		72			
Ses Gücü Seviyesi	dB(A)		94			
Net Boyutlar (G&Y&D)	mm	(1340x1635x825)x2+(1730x1830x850)	(1340x1635x825)x2+(1730x1830x850)	(1340x1635x825)+(1730x1830x850)x2	(1730x1830x850)x3	
Ambalajlanmış Boyutlar (G&Y&D)	mm	(1405x1805x910)x2+(1800x2000x910)	(1405x1805x910)x2+(1800x2000x910)	(1405x1805x910)+(1800x2000x910)x2	(1800x2000x910)x3	
Net Ağırlık	kg	348x2+475		348+430+475	475x3	
Brüt Ağırlık	kg	368x2+507		368+453+507	507x3	
Ortam Sıcaklığı	Soğutma	°C				
	Isıtma	°C				
		-5 ila 48				
Çalışma Aralığı	Isıtma	°C				
		-25 ila 24				

Notlar:

1. İç sıcaklık 27°C KT, 19°C YT; Dış sıcaklık 35°C KT; sıfır seviye farkı ile eşdeğer soğutucu akışkan boru tesisatı uzunluğu 7.5m.
2. İvç sıcaklık 20°C KT; Dış sıcaklık 7°C KT, 6°C YT; sıfır seviye farkı ile eşdeğer soğutucu akışkan boru tesisatı uzunluğu 7.5m.
3. Belirtilen boyutlar, toplam eşdeğer sıvı boru tesisatı uzunluğu 90m'den kısa olan sistemlerde dış ünite kombinasyonunu ilk iç bransman bağlantısına bağlayan boru boyutlarıdır. 90m ya da üzeri toplam eşdeğer soğutucu akışkan boru tesisatı uzunluğuna sahip olan sistemlerin bağlantı boru tesisatı çapları için, lütfen V6 Serisi Mühendislik Veri Kitabına göz atınız.
4. Ses basınç seviyesi, yarı yankılamaya yapmayan bir odada ünitenin 1m önünde ve zeminden 1.3m yukarıda ölçülür.

Özellikler



Kapasite	HP	82	84	86	88	
Model		MV6-2300WV2GN1-E	MV6-2360WV2GN1-E	MV6-2415WV2GN1-E	MV6-2470WV2GN1-E	
Kombinasyon Türü		22HP+28HP+32HP	26HP+26HP+32HP	26HP+28HP+32HP	28HP+28HP+32HP	
Güç Kaynağı	V/Ph/Hz	380-415/3/50				
Soğutma ¹	Kapasite	kW	230.0	236.0	241.5	247.0
	kBut/h		784.8	805.2	824.0	842.8
	Güç Girişi	kW	73.5	72.8	76.1	79.3
	EER	kW/kW	3.13	3.24	3.17	3.11
Isıtma ²	Kapasite	kW	230.0	236.0	241.5	247.0
	kBut/h		784.8	805.2	824.0	842.8
	Güç Girişi	kW	62.07	61.92	65.08	68.24
	COP	kW/kW	3.71	3.81	3.71	3.62
Bağlanabilir İç Ünite	Toplam Kapasite	Dış ünite kapasitesinin %50-130'u				
	Maks. Miktar	64				
Kompresörler	Tip	DC inverter				
	Miktar	6				
Fan motorları	Tip	DC				
	Miktar	6				
	Maks. ESP	Pa				
		20 Varsayılan; 60 Kişiselleştirme				
Soğutucu	Tip	R410A				
Akışkan	Fabrika Dolumu	kg	17+22+25		22x2+25	
Boru	Sıvı Borusu	mm	Φ22.2		Φ25.4	
Bağlantıları ³	Gaz Borusu	mm	Φ44.5		Φ50.8	
Hava Akışı Hızı	m ³ /h		66000		74000	
Ses Basıncı Seviyesi ⁴	dB(A)		72			
Ses Gücü Seviyesi	dB(A)		94			
Net Boyutlar (G&Y&D)	mm	(1340x1635x825)+(1730x1830x850)x2	(1730x1830x850)x3	(1730x1830x850)x3	(1800x2000x910)x3	
Ambalajlanmış Boyutlar (G&Y&D)	mm	(1405x1805x910)+(1800x2000x910)x2	(1800x2000x910)x3	(1800x2000x910)x3	(1800x2000x910)x3	
Net Ağırlık	kg	348+430+475		430x2+475	475x3	
Brüt Ağırlık	kg	368+453+507		453x2+507	507x3	
Ortam Sıcaklığı	Soğutma	°C				
	Isıtma	°C				
		-5 ila 48				
Çalışma Aralığı	Isıtma	°C				
		-25 ila 24				



Kapasite	HP	90	92	94	96	
Model		MV6-2535WV2GN1-E	MV6-2585WV2GN1-E	MV6-2650WV2GN1-E	MV6-2700WV2GN1-E	
Kombinasyon Türü		28HP+30HP+32HP	28HP+32HP+32HP	30HP+32HP+32HP	32HP+32HP+32HP	
Güç Kaynağı	V/Ph/Hz	380-415/3/50				
Soğutma ¹	Kapasite	kW	253.5	258.5	265.0	270.0
	kBut/h		864.9	882.0	904.2	921.2
	Güç Girişi	kW	82.6	86.2	89.5	93.1
	EER	kW/kW	3.07	3.00	2.96	2.90
Isıtma ²	Kapasite	kW	253.5	258.5	265.0	270.0
	kBut/h		864.9	882.0	904.2	921.2
	Güç Girişi	kW	69.97	72.67	74.4	77.1
	COP	kW/kW	3.62	3.56	3.56	3.50
Bağlanabilir İç Ünite	Toplam Kapasite	Dış ünite kapasitesinin %50-130'u				
	Maks. Miktar	64				
Kompresörler	Tip	DC inverter				
	Miktar	6				
Fan motorları	Tip	DC				
	Miktar	6				
	Maks. ESP	Pa				
		20 Varsayılan; 60 Kişiselleştirme				
Soğutucu	Tip	R410A				
Akışkan	Fabrika Dolumu	kg	22+25x2		25+25x2	
Boru	Sıvı Borusu	mm	Φ25.4		Φ25.4	
Bağlantıları ³	Gaz Borusu	mm	Φ50.8		Φ50.8	
Hava Akışı Hızı	m ³ /h		73000		72000	
Ses Basıncı Seviyesi ⁴	dB(A)		72			
Ses Gücü Seviyesi	dB(A)		94			
Net Boyutlar (G&Y&D)	mm	(1730x1830x850)x3	(1730x1830x850)x3	(1730x1830x850)x3	(1800x2000x910)x3	
Ambalajlanmış Boyutlar (G&Y&D)	mm	(1800x2000x910)x3	(1800x2000x910)x3	(1800x2000x910)x3	(1800x2000x910)x3	
Net Ağırlık	kg	430+475x2		475x3	475x3	
Brüt Ağırlık	kg	453+507x2		507x3	507x3	
Ortam Sıcaklığı	Soğutma	°C				
	Isıtma	°C				
		-5 to 48				
Çalışma Aralığı	Isıtma	°C				
		-25 to 24				

Notlar:

1. İç sıcaklık 27°C KT, 19°C YT; Dış sıcaklık 35°C KT; sıfır seviye farkı ile eşdeğer soğutucu akışkan boru tesisatı uzunluğu 7.5m.
2. İvç sıcaklık 20°C KT; Dış sıcaklık 7°C KT, 6°C YT; sıfır seviye farkı ile eşdeğer soğutucu akışkan boru tesisatı uzunluğu 7.5m.
3. Belirtilen boyutlar, toplam eşdeğer sıvı boru tesisatı uzunluğu 90m'den kısa olan sistemlerde dış ünite kombinasyonunu ilk iç bransman bağlantısına bağlayan boru boyutlarıdır. 90m ya da üzeri toplam eşdeğer soğutucu akışkan boru tesisatı uzunluğuna sahip olan sistemlerin bağlantı boru tesisatı çapları için, lütfen V6 Serisi Mühendislik Veri Kitabına göz atınız.
4. Ses basınç seviyesi, yarı yankılamaya yapmayan bir odada ünitenin 1m önünde ve zeminden 1.3m yukarıda ölçülür.

Özellikler



Kapasite		HP	8	10	12
Model			MV6-i252WV2GN1	MV6-i280WV2GN1	MV6-i335WV2GN1
Güç Kaynağı		V/Ph/Hz	380-415/3/50(60)		
Soğutma ¹	Kapasite	kW	25.2	28	33.5
		kBtu/h	86	95.5	114.3
	Güç Girişi	kW	5.5	6.7	8.9
	EER		4.55	4.2	3.75
Isıtma ²	Kapasite	kW	25.2	28	33.5
		kBtu/h	86	95.5	114.3
	Güç Girişi	kW	4.8	5.5	7.6
	COP		5.2	5.1	4.4
Bağlanabilir İç Ünite	Toplam Kapasite		Dış ünite kapasitesinin %50-130'u		
	Maks. Miktar		13	16	20
Kompresörler	Tip		DC inverter		
	Miktar		1		
Fan motorları	Tip		DC		
	Miktar		1		
	Maks. ESP	Pa	20 Varsayılan; 60 Kişiselleştirme		
Soğutucu Akışkan	Tip		R410A		
	Fabrika Dolumu		kg		
Boru Bağlantıları ³	Sıvı Borusu	mm	Φ12.7		Φ15.9
	Gaz Borusu	mm	Φ25.4		Φ28.6
Hava Akışı Hızı		m ³ /h	11000		
Ses Basıncı Seviyesi ⁴		dB(A)	58	58	60
Net Boyutlar (G&Y&D)		mm	990×1635×790		
Ambalajlanmış Boyutlar (G&Y&D)		mm	1090×1805×860		
Net Ağırlık		kg	227		
Brüt Ağırlık		kg	242		
Ortam Sıcaklığı	Soğutma	°C	-5 ila 54		
	Isıtma	°C	-25 ila 24		



Kapasite		HP	14	16	18
Model			MV6-i400WV2GN1	MV6-i450WV2GN1	MV6-i500WV2GN1
Güç Kaynağı		V/Ph/Hz	380-415/3/50(60)		
Soğutma ¹	Kapasite	kW	40	45	50
		kBtu/h	136.5	153.5	170.6
	Güç Girişi	kW	11	12.9	14.7
	EER		3.65	3.5	3.4
Isıtma ²	Kapasite	kW	40	45	50
		kBtu/h	136.5	153.5	170.6
	Güç Girişi	kW	9.3	10.7	12.2
	COP		4.3	4.2	4.1
Bağlanabilir İç Ünite	Toplam Kapasite		Dış ünite kapasitesinin %50-130'u		
	Maks. Miktar		23	26	29
Kompresörler	Tip		DC inverter		
	Miktar		1		
Fan motorları	Tip		DC		
	Miktar		1		
	Maks. ESP	Pa	20 Varsayılan; 60 Kişiselleştirme		
Soğutucu Akışkan	Tip		R410A		
	Fabrika Dolumu		kg		
Boru Bağlantıları ³	Sıvı Borusu	mm	Φ15.9		Φ19.1
	Gaz Borusu	mm		Φ31.8	
Hava Akışı Hızı		m ³ /h	13000		
Ses Basıncı Seviyesi ⁴		dB(A)	60	61	62
Net Boyutlar (G&Y&D)		mm	1340×1635×850		
Ambalajlanmış Boyutlar (G&Y&D)		mm	1405×1805×910		
Net Ağırlık		kg	277		
Brüt Ağırlık		kg	304		
Ortam Sıcaklığı	Soğutma	°C	-5 to 54		
	Isıtma	°C	-25 to 24		

Notlar:

1. İç sıcaklık 27°C KT, 19°C YT; Dış sıcaklık 35°C KT; sıfır seviye farkı ile eşdeğer soğutucu akışkan boru tesisatı uzunluğu 7.5m.
2. İvç sıcaklık 20°C KT; Dış sıcaklık 7°C KT, 6°C YT; sıfır seviye farkı ile eşdeğer soğutucu akışkan boru tesisatı uzunluğu 7.5m.
3. Belirtilen boyutlar, ünitenin kesme valfinin boyutlarıdır.
4. Ses basınç seviyesi, yarı yankılamaya yapmayan bir odada ünitenin 1m önünde ve zeminden 1.3m yukarıda ölçülür.

Özellikler



Kapasite		HP	20	22
Model			MV6-i560WV2GN1	MV6-i615WV2GN1
Güç Kaynağı		V/Ph/Hz	380-415/3/50(60)	
Soğutma ¹	Kapasite	kW	56	61.5
		kBtu/h	191.1	209.8
	Güç Girişi	kW	16	20.2
	EER		3.5	3.05
Isıtma ²	Kapasite	kW	56	61.5
		kBtu/h	191.1	209.8
	Güç Girişi	kW	13.8	17.6
	COP		4.05	3.5
Bağlanabilir İç Ünite	Toplam Kapasite		Dış ünite kapasitesinin %50-130'u	
	Maks. Miktar		33	36
Kompresörler	Tip		DC inverter	
	Miktar		2	
Fan motorları	Tip		DC	
	Miktar		2	
	Maks. ESP	Pa	20 Varsayılan; 60 Kişiselleştirme	
Soğutucu Akışkan	Tip		R410A	
	Fabrika Dolumu		kg	
Boru Bağlantıları ³	Sıvı Borusu	mm	Φ19.1	
	Gaz Borusu	mm	Φ31.8	
Hava Akışı Hızı		m ³ /h	17000	
Ses Basıncı Seviyesi ⁴		dB(A)	63	
Net Boyutlar (G&Y&D)		mm	1340×1635×825	
Ambalajlanmış Boyutlar (G&Y&D)		mm	1405×1805×910	
Net Ağırlık		kg	344	
Brüt Ağırlık		kg	364	
Ortam Sıcaklığı	Soğutma	°C	-5 ila 54	
	Isıtma	°C	-25 ila 24	



Kapasite		HP	24	26	28	30	32
Model			MV6-i670WV2GN1	MV6-i730WV2GN1	MV6-i785WV2GN1	MV6-i850WV2GN1	MV6-i900WV2GN1
Güç Kaynağı		V/Ph/Hz	380-415/3/50(60)				
Soğutma ¹	Kapasite	kW	67	73	78.5	85	90
		kBtu/h	228.6	249.1	267.8	290	307.1
	Güç Girişi	kW	21.6	21.6	24.9	28.3	32.1
	EER		3.1	3.4	3.15	3	2.8
Isıtma ²	Kapasite	kW	67	73	78.5	85	90
		kBtu/h	228.6	249.1	267.8	290	307.1
	Güç Girişi	kW	16.8	18.1	21.8	24.3	26.5
	COP		4	4.05	3.6	3.5	3.4
Bağlanabilir İç Ünite	Toplam Kapasite		Dış ünite kapasitesinin %50-130'u				
	Maks. Miktar		39	43	46	50	53
Kompresörler	Tip		DC inverter				
	Miktar		2				
Fan motorları	Tip		DC				
	Miktar		2				
	Maks. ESP	Pa	20 Varsayılan; 60 Kişiselleştirme				
Soğutucu Akışkan	Tip		R410A				
	Fabrika Dolumu		kg				
Boru Bağlantıları ³	Sıvı Borusu	mm	Φ19.1	22	Φ22.2		25
	Gaz Borusu	mm		Φ31.8			Φ38.1
Hava Akışı Hızı		m ³ /h	25000		24000		
Ses Basıncı Seviyesi ⁴		dB(A)	64				
Net Boyutlar (G&Y&D)		mm	1730×1830×850				
Ambalajlanmış Boyutlar (G&Y&D)		mm	1800×2000×910				
Net Ağırlık		kg	407	429		475	
Brüt Ağırlık		kg	430	452		507	
Ortam Sıcaklığı	Soğutma	°C	-5 to 54				
	Isıtma	°C	-25 to 24				

Notlar:

1. İç sıcaklık 27°C KT, 19°C YT; Dış sıcaklık 35°C KT; sıfır seviye farkı ile eşdeğer soğutucu akışkan boru tesisatı uzunluğu 7.5m.
2. İvç sıcaklık 20°C KT; Dış sıcaklık 7°C KT, 6°C YT; sıfır seviye farkı ile eşdeğer soğutucu akışkan boru tesisatı uzunluğu 7.5m.
3. Belirtilen boyutlar, ünitenin kesme valfinin boyutlarıdır.
4. Ses basınç seviyesi, yarı yankılamaya yapmayan bir odada ünitenin 1m önünde ve zeminden 1.3m yukarıda ölçülür.



VRF V4 Plus I Serisi Heat Pump

Orta ölçekli binalar
için optimize edilmiş
tasarım

- » DC inverter kompresör
- » DC fan motoru
- » 16HP'ye kadar kapasite
- » 15'e kadar bağlanabilir iç ünite sayısı
- » Hassas yağ kontrolü teknolojisi
- » Gelişmiş sessiz çalışma teknolojisi
- » Akıllı buz çözme teknolojisi
- » Basit iletişim kablo tesisatı
- » Otomatik adresleme
- » Kolay bakım

Uzun Boru Tesisatı Kapasitesi

Boru tesisatı uzunluğu	Kapasite	
	20/22.4/26kW	40/45kW
Toplam boru tesisatı uzunluğu	120m	250m
En uzun boy - fiili (eşdeğer)	60m (70m)	100m (120m)
İlk bransmandan sonraki en uzun uzunluk	20m	40m
En yakın bransmandan sonraki en uzun uzunluk	15m	15m
İç ve dış üniteler arasındaki en geniş boy farkı - Dış ünite yukarı (aşağı)	30m (20m)	30m (20m)
İç üniteler arasındaki yükseklik farkı	8m	8m

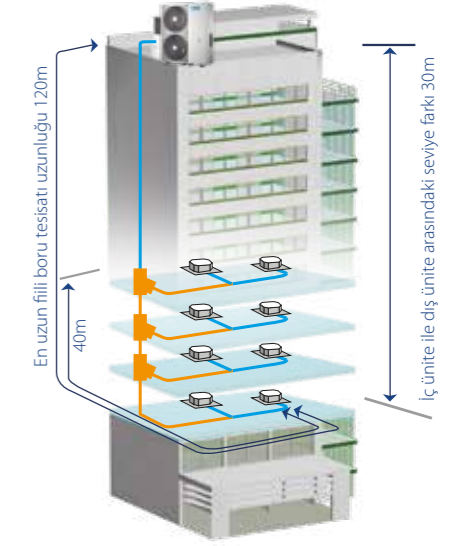

VRF V4 Plus I Serisi - Heat Pump



HP			7	8	10	14	16	
Model MDV-			V200W/DRN1	V224W/DRN1	V260W/DRN1	V400W/DRN1(A)	V450W/DRN1(A)	
Güç Kaynağı	V/Ph/Hz		380-415/3/50					
Soğutma	Kapasite	kW	20.0	22.4	26.0	40.0	45.0	
	Güç Girişi	kW	6.35	6.81	8.13	15.09	13.55	
	EER		3.15	3.29	3.20	2.65	3.32	
Isıtma	Kapasite	kW	22.0	24.5	28.5	40.0	45.0	
	Güç Girişi	kW	6.20	5.9	7.22	10.0	11.11	
	COP		3.55	4.15	3.95	4.00	4.05	
Bağlanabilir İç Ünite	Toplam Kapasite		Dış ünite kapasitesinin %50~130'u					
Kompresör	Maks. Miktar		10	11	12	14	15	
	Tip		DC inverter					
Fan motoru	Miktar		1	1	1	2	2	
	Tip		DC motor					
Bağlantılar	Miktar		2	2	2	2	2	
	Tip		DC motor+AC motor					
Soğutucu Akışkan	Tip		R410A					
	Fabrika Dolumu		kg	4.8	6.2	6.2	9	12
Boru Bağlantıları	Sıvı Borusu		mm	Φ9.53	Φ9.53	Φ9.53	Φ12.7	Φ12.7
	Gaz Borusu		mm	Φ19.1	Φ19.1	Φ22.2	Φ22.2	Φ25.4
Air flow rate			m³/h	10999	10494	10494	16575	16575
Hava akışı hızı			dB(A)	76	76	77	82	83
Net boyut (G&Y&D)			mm	1120x1558x528			1360x1650x540	1460x1650x540
Ambalajlanmış boyutu (G&Y&D)			mm	1270x1720x565			1450x1785x560	1550x1785x560
Net ağırlık			kg	137	146.5	147	240	275
Brüt ağırlık			kg	153	162.5	163	260	290
Çalışma sıcaklığı aralığı			°C	Soğutma: -15~46; Isıtma: -15~24			Soğutma: -5~48; Isıtma: -15~24	



VRF V4 Plus Mini Seri Heat Pump

Küçük binalar için
optimize edilmiş
tasarım

- » DC inverter kompresör
- » DC fan motoru
- » 18kW'ye kadar kapasite
- » 9'a kadar bağlanabilir iç ünite sayısı
- » Hassas yağ kontrolü teknolojisi
- » Gelişmiş sessiz çalışma teknolojisi
- » Akıllı buz çözme teknolojisi
- » Basit iletişim kablo tesisatı
- » Otomatik adresleme
- » Kolay bakım

Uzun Boru Tesisatı Kapasitesi

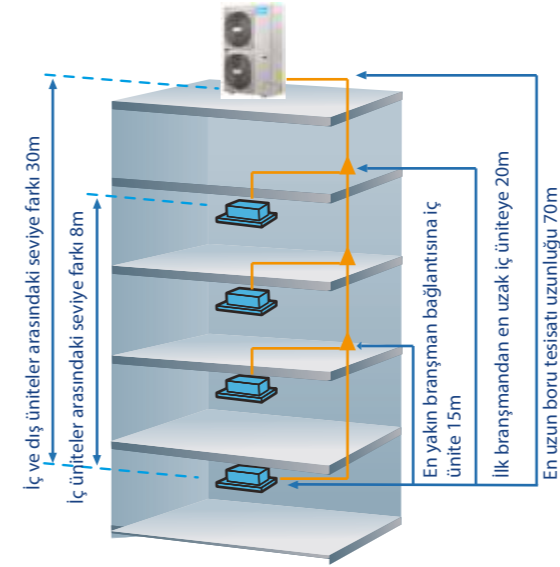

Boru tesisatı uzunluğu	Kapasite	
	8-10.5kW	12-18kW
Toplam boru tesisatı uzunluğu	100m	100m
En uzun boy - fiili (eşdeğer)	45m (50m)	60m (70m)
İlk branşmandan sonraki en uzun uzunluk	20m	20m
İç ve dış üniteler arasındaki en geniş boy farkı - Dış ünite yukarı (aşağı)	30m (20m)	30m (20m)
İç üniteler arasındaki büyük boy farkı	8m	8m

Daha Kullanışlı Boru Tesisatı Bağlantı Parçası – Branşman Kutusu



Boru tesisatı işini önemli ölçüde basitleştiren branşman kutusu sayesinde daha kolay ve güvenli kurulum.

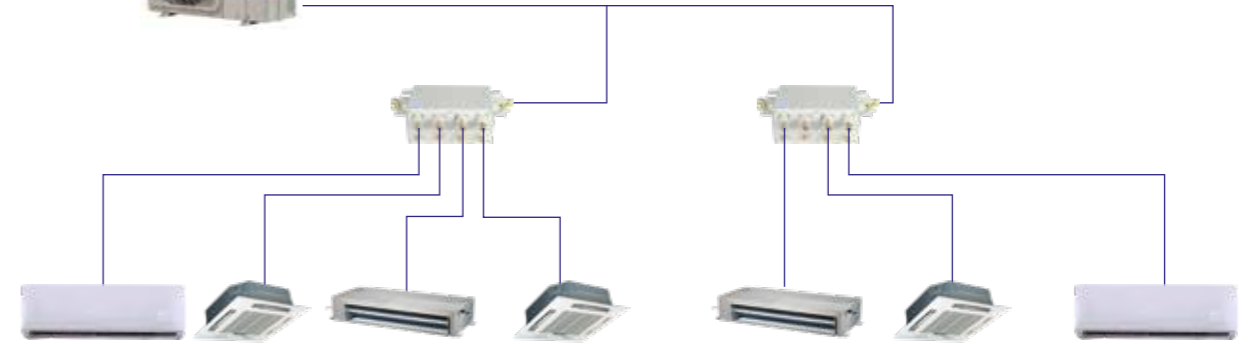

Dört Yönlü Boru Tesisatı Bağlantısı



Çeşitli kurulum sahalarında dört yönlü bakır boru ve kablo bağlantısı yapmak mümkündür.

VRF V4 Plus Mini Serisi - Heat Pump

220-240V / 1Phase / 50Hz



Model			MDV-V80WDN1	MDV-V105WDN1	MDV-V120WDN1	MDV-V140WDN1	MDV-V160WDN1 (B)
Güç Kaynağı	V/Ph/Hz		220-240/1/50				
Soğutma	Kapasite	kW	7.2	9.0	12.3	14	15.5
	Güç girişi	kW	1.85	2.54	3.25	3.85	4.39
	EER		3.9	3.55	3.78	3.64	3.53
Isıtma	Kapasite	kW	7.2	9.0	13.2	15.4	17
	Güç girişi	kW	1.79	2.47	3.47	4.05	4.64
	COP		4.02	3.64	3.8	3.8	3.66
Bağlanabilir İç Ünite	Toplam kapasite		Dış ünite kapasitesinin %45-130'u				
	Maks. miktar		4	5	6	6	7
Kompresör	Tip		Rotary				
	Miktar		1				
Fan motoru	Tip		DC				
	Miktar		1				
Soğutucu akışkan	Tip		R410A				
	Fabrika dolumu	g	2950		3300	3900	3900
Boru Bağlantıları	Sıvı borusu	mm	Φ9.53				
	Gaz borusu	mm	Φ15.9				
Hava akışı hızı	m ³ /h		5500		6000		
Ses gücü seviyesi	dB(A)		67	68	72	73	73
Net boyut (G&Y&D)	mm		1075x966x396		900x1327x400		
Ambalajlanmış boyut (G&Y&D)	mm		1120x1100x435		1030x1456x435		
Net ağırlık	kg		75.5		95		
Brüt ağırlık	kg		85.5		106		
Çalışma sıcaklığı aralığı	°C		Soğutma: -15~43; Isıtma: -15~27				



Model			MDV-120WDON1	MDV-140WDON1	MDV-160WDON1
Güç Kaynağı	V/Ph/Hz		220-240/1/50		
Soğutma	Kapasite	kW	12.5	14	16
	Güç girişi	kW	3.31	3.74	4.47
	EER		3.78	3.74	3.58
Isıtma	Kapasite	kW	14	16	17.5
	Güç girişi	kW	3.68	4.21	4.85
	COP		3.8	3.8	3.61
Bağlanabilir İç Ünite	Toplam kapasite		Dış ünite kapasitesinin %45-130'u		
	Maks. miktar		7	8	9
Kompresör	Tip		Rotary		
	Miktar		1		
Fan motoru	Tip		DC		
	Miktar		2		
Soğutucu akışkan	Tip		R410A		
	Fabrika dolumu	g	2800	3200	3800
Boru Bağlantıları	Sıvı borusu	mm	Φ9.53		
	Gaz borusu	mm	Φ15.9		
Hava akışı hızı	m ³ /h		6000		
Ses gücü seviyesi	dB(A)		72	73	73
Net boyut (G&Y&D)	mm		900x1327x400		
Ambalajlanmış boyut (G&Y&D)	mm		1030x1456x435		
Net ağırlık	kg		95	99	100
Brüt ağırlık	kg		105	109	110
Çalışma sıcaklığı aralığı	°C		Soğutma: -15~46; Isıtma: -15~27		

Notlar:

Kapasiteler, aşağıda belirtilen koşullara dayalıdır.

Soğutma: İç sıcaklık 27°C KT/19°C YT; Dış sıcaklık 35°C KT/24°C YT; Isıtma: İç sıcaklık 20°C KT/15°C YT; Dış sıcaklık 7°C KT/6°C YT.

Boru tesisatı uzunluğu: Birbirine geçen boru tesisatı uzunluğu 7,5m, seviye farkı sıfırdır.

Ses değerleri, yarı yankılıma yapmayan bir odada ünitenin 1m önünde ve zeminden 1m yukarıda ölçülür.

Mini VRF sistemde bir tane iç ünite bağlıysa, iç ünite kapasitesi dış ünite kapasitesinden fazla olmamalıdır. Bir iç üniteden fazlası bağlıysa, her iç ünitenin kapasitesi eşit soğutucu akışkan dağıtımı için 8kW'den fazla olmamalıdır.

VRF V4 Plus Mini Serisi - Heat Pump

380-415V / 3Phase / 50Hz



Model			MDV-V120WDRN1	MDV-V140WDRN1	MDV-V160WDRN1	MDV-V180WDRN1
Güç Kaynağı	V/Ph/Hz		380-415/3/50			
Soğutma	Kapasite	kW	12.3	14	15.5	17.5
	Güç girişi	kW	3.25	3.85	4.39	5.47
	EER		3.78	3.64	3.53	3.2
Isıtma	Kapasite	kW	13.2	15.4	17	19
	Güç girişi	kW	3.47	4.05	4.64	5
	COP		3.8	3.8	3.66	3.8
Bağlanabilir İç Ünite	Toplam kapasite		Dış ünite kapasitesinin %45-130'u			
	Maks. miktar		6	6	7	9
Kompresör	Tip		Rotary			
	Miktar		1			
Fan motoru	Tip		DC			
	Miktar		2			
Soğutucu akışkan	Tip		R410A			
	Fabrika dolumu	g	3300	3900	3900	4500
Boru Bağlantıları	Sıvı borusu	mm	Φ9.53			
	Gaz borusu	mm	Φ15.9			
Hava akışı hızı	m ³ /h		6000		6800	
Ses gücü seviyesi	dB(A)		72	73	73	74
Net boyut (G&Y&D)	mm		900x1327x400			
Ambalajlanmış boyut (G&Y&D)	mm		1030x1456x435			
Net ağırlık	kg		95		102	
Brüt ağırlık	kg		106		113	
Çalışma sıcaklığı aralığı	°C		Soğutma: -15~43; Isıtma: -15~27			



Model			MDV-120WDGN1	MDV-140WDGN1	MDV-160WDGN1
Güç Kaynağı	V/Ph/Hz		380-415/3/50		
Soğutma	Kapasite	kW	12.5	14	16
	Güç girişi	kW	3.31	3.74	4.47
	EER		3.78	3.74	3.58
Isıtma	Kapasite	kW	14	16	17.5
	Güç girişi	kW	3.68	4.21	4.85
	COP		3.8	3.8	3.61
Bağlanabilir İç Ünite	Toplam kapasite		Dış ünite kapasitesinin %45-130'u		
	Maks. miktar		7	8	9
Kompresör	Tip		Rotary		
	Miktar		1		
Fan motoru	Tip		DC		
	Miktar		2		
Soğutucu akışkan	Tip		R410A		
	Fabrika dolumu	g	2800	3200	3800
Boru Bağlantıları	Sıvı borusu	mm	Φ9.53		
	Gaz borusu	mm	Φ15.9		
Hava akışı hızı	m ³ /h		6000		
Ses gücü seviyesi	dB(A)		72	73	73
Net boyut (G&Y&D)	mm		900x1327x400		
Ambalajlanmış boyut (G&Y&D)	mm		1030x1456x435		
Net ağırlık	kg		95	99	100
Brüt ağırlık	kg		105	109	110
Çalışma sıcaklığı aralığı	°C		Soğutma: -15~46; Isıtma: -15~27		

Notlar:

Kapasiteler, aşağıda belirtilen koşullara dayalıdır.

Soğutma: İç sıcaklık 27°C KT/19°C YT; Dış sıcaklık 35°C KT/24°C YT; Isıtma: İç sıcaklık 20°C KT/15°C YT; Dış sıcaklık 7°C KT/6°C YT.

Boru tesisatı uzunluğu: Birbirine geçen boru tesisatı uzunluğu 7,5m, seviye farkı sıfırdır.

Ses değerleri, yarı yankılıma yapmayan bir odada ünitenin 1m önünde ve zeminden 1m yukarıda ölçülür.

Mini VRF sistemde bir tane iç ünite bağlıysa, iç ünite kapasitesi dış ünite kapasitesinden fazla olmamalıdır. Bir iç üniteden fazlası bağlıysa, her iç ünitenin kapasitesi eşit soğutucu akışkan dağıtımı için 8kW'den fazla olmamalıdır.



VRF V4 Plus R Serisi Heat Recovery Dış Üniteler

Tek sistemde eş zamanlı soğutma ve ısıtma imkanı sunar

- » ALL DC inverter kompresörleri
- » ALL DC fan motorları
- » 64HP'ye kadar kapasite
- » 64'e kadar bağlanabilir iç ünite sayısı
- » 60Pa'ya kadar ESP
- » Çalışma çevrimi operasyonu
- » Yedek çalışma
- » Hassas yağ kontrolü teknolojisi
- » Gelişmiş sessiz çalışma teknolojisi
- » Akıllı buz çözme teknolojisi
- » Basit iletişim kablo tesisatı
- » Uzak adresleme
- » Kolay bakım

Isı Geri Kazanımı, 7.0'a kadar EER

Isı geri kazanımı, soğutma modunda iç ünitelerden dönen sıcak gazın ısısını ısıtma gerektiren alanlara yönlendirerek, enerji verimliliğini en üst düzeye çıkararak, elektrik giderlerini azaltmayı ve yüksek kısmi yük verimleri (8HP kategorisinde 7.0'a kadar) elde etmeyi sağlamaktadır.

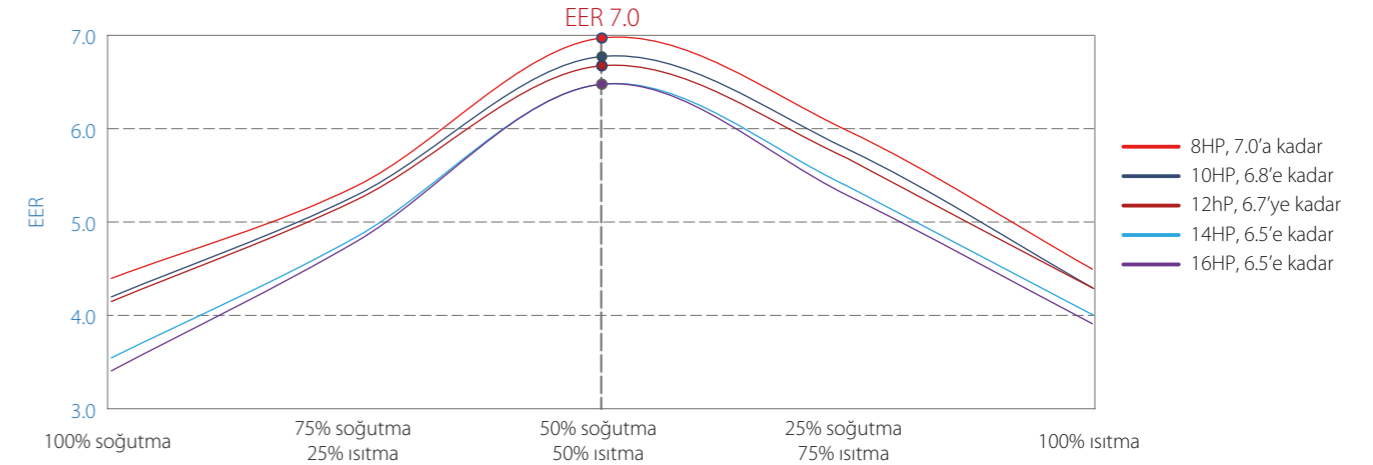

Eşzamanlı soğutma ve ısıtma modunda EER, aşağıda belirtilen koşullara dayanır:
Dış sıcaklık 7°C DB/6°C WB, soğutma için iç sıcaklık 27°C DB/19°C WB, ısıtma için iç sıcaklık 20°C DB.

Uzun Boru Tesisatı Kapasitesi

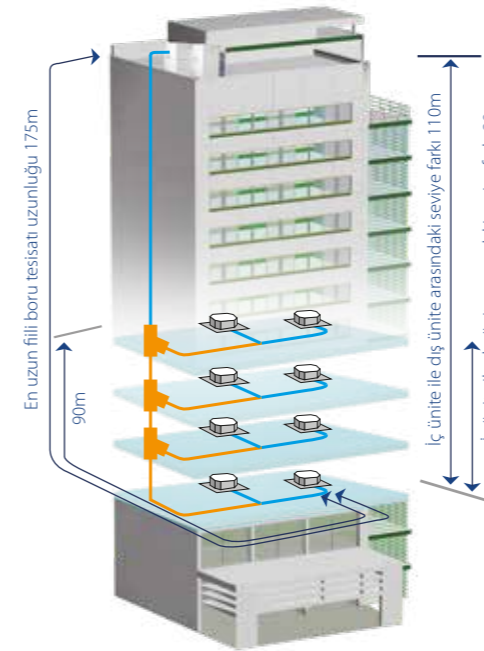

Boru tesisatı uzunluğu	Capability
Toplam boru tesisatı uzunluğu	1000m
En uzun boy - fili (eşdeğer)	175m (200m)
İlk branşmandan sonraki en uzun uzunluk	90m*
MS'den aşağı akış iç üniteye kadar en uzun uzunluk	40m
İç ve dış üniteler arasındaki en geniş boy farkı - Dış ünite yukarı (aşağı)	70m (110m)
İç üniteler arasındaki en büyük boy farkı	30m

*İlk branşmandan sonraki en uzun uzunluk, standart olarak 40m'dir ancak belirli koşullar altında 90m'ye kadar uzatılabilir. Detaylı bilgi için lütfen bulunduğunuz yerdeki Midea yetkilisi ile iletişime geçin.

Ayarlanabilir Dış Isı Eşanjörü

İki parça kondenser bireysel tasarımı ünite, kondenserin kullanım oranını artırmak için buharlaştırıcının bir bölümünü ısıtma yükü ihtiyacına göre yoğunlaşma alanı olarak dağıtabilir.

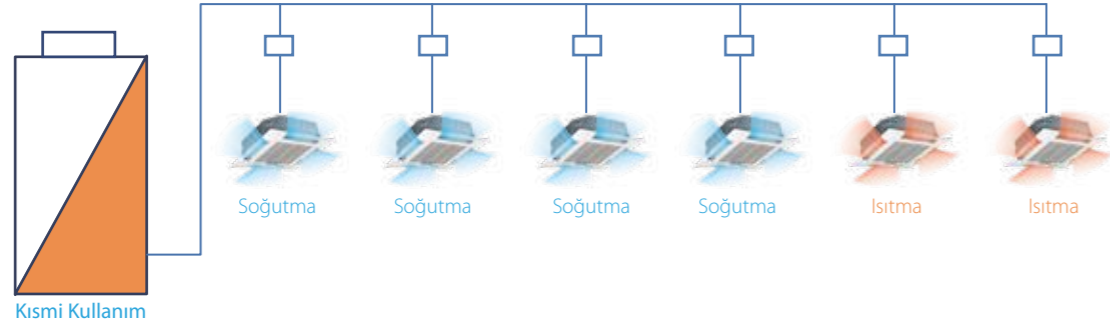

Buz Çözme Operasyonu Esnasında Sürekli Isıtma

Her ısı eşanjörü, dış üniteye bir ısı eşanjöründen diğer ısı eşanjörüne transfer edilen ısıyı kullanarak buzduz çözdürür. Buz çözmenin ısıtma modunda iç ünite üzerinde etkisi yoktur.

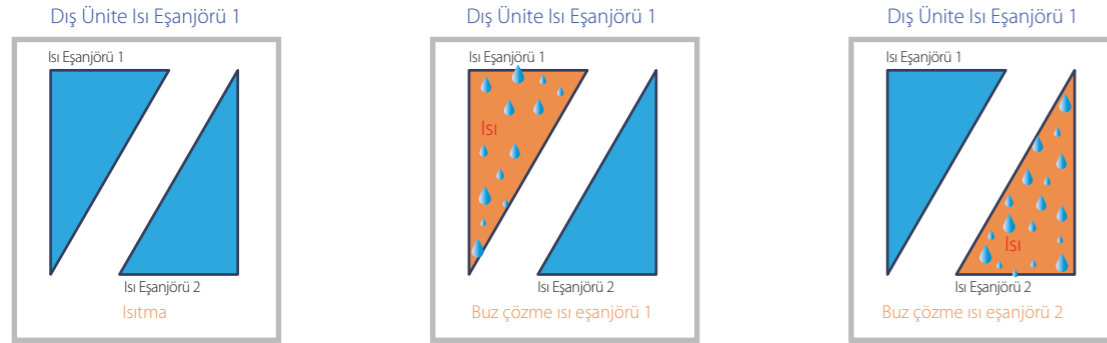

Otomatik Mod Kontrolü

İç ünite, otomatik moddayken iç sıcaklığı sabit bir seviyede tutmak için çalışma modunu otomatik bir şekilde değiştirebilir.



Not: Otomatik Mod yalnızca kablolu kumanda KJR-120B ile aktive edilebilir.

Yenilikçi Mod Anahtarı (MS) Kutusu

Yeni dizayn edilmiş MS (Mod Anahtarı) kutusu eşzamanlı soğutma ve ısıtma sağlar.

- ❖ Çoklu selenoid valfların hassas kontrolü için düşük ses seviyesi;
- ❖ Bir MS kutusuna maks. 24 iç ünite bağlantısı;
- ❖ Bir MS kutusuna maks. 56kW iç ünite bağlantısı;



- ❖ Aynı MS'ye bağlı iç üniteler, eşzamanlı soğutma ve ısıtma operasyonu gerçekleştirebilir.

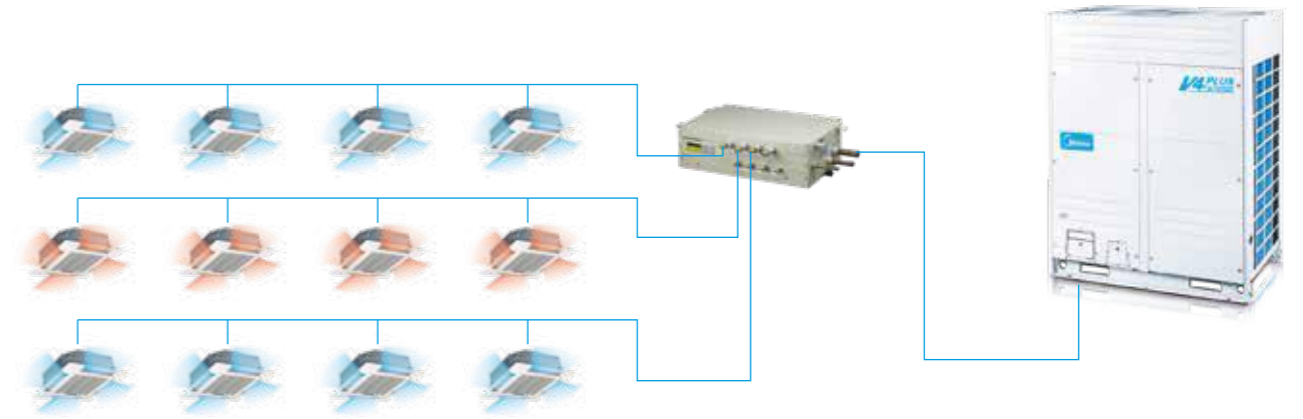

Dönebilir Kontrol Paneli

Yeni tasarlanmış kontrol paneli, geniş açıyla döndürülebilmektedir. Boru hattı sisteminin kontrolü ve bakımı için uygundur ve elektrik kontrol panelini sökme süresini önemli ölçüde azaltır.

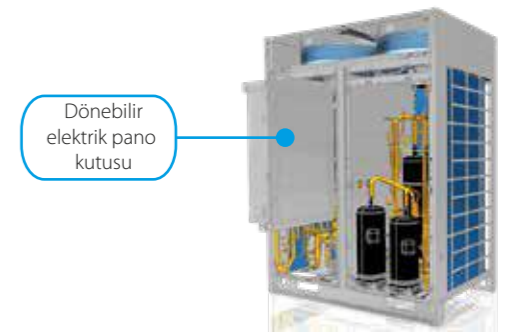

VRF V4 Plus R Serisi - Heat Recovery



HP	8		10		12		14		16		
Model MDV-	252(8)WD2RN1T(D)		280(10)WD2RN1T(D)		335(12)WD2RN1T(D)		400(14)WD2RN1T(D)		450(16)WD2RN1T(D)		
Kombine tip	10HP+16HP										
Güç kaynağı	V/Ph/Hz										
Soğutma	Kapasite	kW	25.2	28.0	33.5	40.0	45.0	380-415/3/50			
	Güç girişi	kW	6.67	7.24	9.28	11.49	14.20				
	EER		3.78	3.87	3.61	3.48	3.17				
Isıtma	Kapasite	kW	27.0	31.5	37.5	40.0	45.0				
	Güç girişi	kW	5.28	6.54	9.24	9.76	11.90				
	COP		5.11	4.82	4.06	4.10	3.78				
Bağlanabilir İç Ünite	Dış ünite kapasitesinin %50~130'u										
Kompresör	Maks. miktar		13	16	20	23	26				
	Tip		DC inverter								
Fan motoru	Kapasite		1	1	1	2	2				
	Tip		DC motor								
	Miktar		2	2	2	2	2				
Soğutucu	Tip		R410A								
	Fabrika dolumu	kg	10	10	10	13	13				
Bağlantılar	Sıvı borusu	mm	Ø12.7	Ø12.7	Ø15.9	Ø15.9	Ø15.9				
	Alçak basınç gaz borusu	mm	Ø22.2	Ø22.2	Ø25.4	Ø28.6	Ø28.6				
	Yüksek basınç gaz borusu	mm	Ø19.1	Ø19.1	Ø19.1	Ø22.2	Ø22.2				
	Yüksek basınç gaz dengeleme	mm	Ø19.1	Ø19.1	Ø19.1	Ø19.1	Ø19.1				
	Yağ dengeleme borusu	mm	Ø6.35	Ø6.35	Ø6.35	Ø6.35	Ø6.35				
Hava akışı hızı	m³/h	12000	12000	13000	15000	15000					
Ses gücü seviyesi	dB(A)	79	83	84	88	88					
Net boyut (G&Y&D)	mm	1250x1615x765									
Ambalajlanmış boyut (G&Y&D)	mm	1305x1790x820									
Net ağırlık	kg	255	255	255	303	303					
Brüt ağırlık	kg	273	273	273	322	322					
Çalışma sıcaklığı aralığı	°C	Soğutma: -5~48; Isıtma: -20~24; Eşzamanlı soğutma ve ısıtma: -5~24									



HP	18		20		22		24		
Model MDV-	532(18)WD2RN1T(D)		560(20)WD2RN1T(D)		615(22)WD2RN1T(D)		680(24)WD2RN1T(D)		
Kombine tip	8HP+10HP								
Güç kaynağı	V/Ph/Hz								
Soğutma	Kapasite	kW	53.2	56	61.5	68	380-415/3/50		
	Güç girişi	kW	13.91	14.48	16.52	18.73			
	EER		3.82	3.87	3.84	3.63			
Isıtma	Kapasite	kW	58.5	63.0	69.0	71.5			
	Güç girişi	kW	11.82	13.08	15.78	16.30			
	COP		4.95	4.82	4.37	4.39			
Bağlanabilir İç Ünite	Dış ünite kapasitesinin %50~130'u								
Kompresör	Maks. miktar		29	33	36	39			
	Tip		DC inverter						
Fan motoru	Miktar		2	2	2	3			
	Tip		DC motor						
Soğutucu	Tip		R410A						
	Fabrika dolumu	kg	10x2	10x2	10x2	10+13			
Bağlantılar	Sıvı borusu	mm	Ø15.9	Ø15.9	Ø15.9	Ø15.9			
	Alçak basınç gaz borusu	mm	Ø31.8	Ø31.8	Ø31.8	Ø34.9			
	Yüksek basınç gaz borusu	mm	Ø28.6	Ø28.6	Ø28.6	Ø28.6			
	Yüksek basınç gaz dengeleme	mm	Ø19.1	Ø19.1	Ø19.1	Ø19.1			
	Yağ dengeleme borusu	mm	Ø6.35	Ø6.35	Ø6.35	Ø6.35			
Hava akışı hızı	m³/h	24000	24000	25000	27000				
Ses gücü seviyesi	dB(A)	89	89	90	90				
Net boyut (G&Y&D)	mm	(1250x1615x765)x2							
Ambalajlanmış boyut (G&Y&D)	mm	(1305x1790x820)x2							
Net ağırlık	kg	255x2	255x2	255x2	255+303				
Brüt ağırlık	kg	273x2	273x2	273x2	273+322				
Çalışma sıcaklığı aralığı	°C	Soğutma: -5~48; Isıtma: -20~24; Eşzamanlı soğutma ve ısıtma: -5~24							

Notlar:

Kapasiteler, aşağıda belirtilen koşullara dayalıdır.

Soğutma: iç sıcaklık 27°C KT/19°C YT; dış sıcaklık 35°C KT/24°C YT; Isıtma: iç sıcaklık 20°C KT/15°C YT; dış sıcaklık 7°C KT/6°C YT.

Boru tesisatı uzunluğu: birbirine geçen boru tesisatı uzunluğu 7.5m, seviye farkı sıfırdır.

Tek ünitenin bağlama boru tesisatı çapı, ünitenin kesme valfi çapıdır.

Çoklu ünitenin bağlama boru tesisatı çapı, ilk iç branşman bağlantısına bağlanan ana borudur, toplam eşdeğer sıvı uzunluğu 90m'den azdır. Toplam eşdeğer sıvı uzunluğunun 90m'den fazla olması halinde, bağlama boru tesisatı çapını seçmek için lütfen teknik kılavuza bakınız.

Ses değerleri, yarı yankılama yapmayan bir odada ünitenin 1m önünde ve zeminden 1.3m yukarıda ölçülür.

VRF V4 Plus R Serisi - Heat Recovery



HP	26		28		30		32		
Model MDV-	730(26)WD2RN1T(D)		800(28)WD2RN1T(D)		850(30)WD2RN1T(D)		900(32)WD2RN1T(D)		
Kombine tip	10HP+16HP								
Güç kaynağı	V/Ph/Hz								
Soğutma	Kapasite	kW	73.0	80.0	85.0	90.0	380-415/3/50		
	Güç girişi	kW	21.44	22.98	25.69	28.40			
	EER		3.40	3.48	3.31	3.17			
Isıtma	Kapasite	kW	76.5	80.0	85.0	90.0			
	Güç girişi	kW	18.44	19.52	21.66	23.80			
	COP		4.15	4.10	3.92	3.78			
Bağlanabilir İç Ünite	Dış ünite kapasitesinin %50~130'u								
Kompresör	Maks. miktar		43	46	50	53			
	Tip		DC inverter						
Fan motoru	Miktar		3	4	4	4			
	Tip		DC motor						
Soğutucu	Tip		R410A						
	Fabrika dolumu	kg	10+13	13x2	13x2	13x2			
Bağlantılar	Sıvı borusu	mm			Ø19.1				
	Alçak basınç gaz borusu	mm			Ø34.9				
	Yüksek basınç gaz borusu	mm			Ø28.6				
	Yüksek basınç gaz dengeleme	mm			Ø19.1				
	Yağ dengeleme borusu	mm			Ø6.35				
Hava akışı hızı	m³/h	27000	30000	30000	30000				
Ses gücü seviyesi	dB(A)	90	91	91	91				
Net boyut (G&Y&D)	mm	(1250x1615x765)x2							
Ambalajlanmış boyut (G&Y&D)	mm	(1305x1790x820)x2							
Net ağırlık	kg	273+322	303x2	303x2	303x2				
Brüt ağırlık	kg	322x2	322x2	322x2	322x2				
Çalışma sıcaklığı aralığı	°C	Soğutma: -5~48; Isıtma: -20~24; Eşzamanlı soğutma ve ısıtma: -5~24							



HP	34		36		38		40		
Model MDV-	960(34)WD2RN1T(D)		1010(36)WD2RN1T(D)		1065(38)WD2RN1T(D)		1130(40)WD2RN1T(D)		
Kombine tip	10HP+14HP								
Güç kaynağı	V/Ph/Hz								
Soğutma	Kapasite	kW	96.0	101.0	106.5	113.0	380-415/3/50		
	Güç girişi	kW	25.97	28.68	30.72	32.93			
	EER		3.70	3.52	3.47	3.43			
Isıtma	Kapasite	kW	103.0	108.0	114.0	116.5			
	Güç girişi	kW	22.84	24.98	27.68	28.2			
	COP		4.51	4.32	4.12	4.13			
Bağlanabilir İç Ünite	Dış ünite kapasitesinin %50~130'u								
Kompresör	Maks. miktar		56	59	63	64			
	Tip		DC inverter						
Fan motoru	Miktar		4	4	4	5			
	Tip		DC motor						
Soğutucu	Tip		R410A						
	Fabrika dolumu	kg	10x2+13	10x2+13	10x2+13	10+13x2			
Bağlantılar	Sıvı borusu	mm			Ø19.1				
	Alçak basınç gaz borusu	mm			Ø41.3				
	Yüksek basınç gaz borusu	mm			Ø34.9				
	Yüksek basınç gaz dengeleme	mm			Ø19.1				
	Yağ dengeleme borusu	mm			Ø6.35				
Hava akışı hızı	m³/h	39000	39000	40000	42000				
Ses gücü seviyesi	dB(A)	92	92	92	93				
Net boyut (G&Y&D)	mm	(1250x1615x765)x3							
Ambalajlanmış boyut (G&Y&D)	mm	255x2+303(1305x1790x820)x3							
Net ağırlık	kg	255x2+303	273x2+322	255x2+303	255+303x2				
Brüt ağırlık	kg	273x2+322	273x2+322	273x2+322	273+322x2				
Çalışma sıcaklığı aralığı	°C	Soğutma: -5~48; Isıtma: -20~24; Eşzamanlı soğutma ve ısıtma: -5~24							

Notlar:

Kapasiteler, aşağıda belirtilen koşullara dayalıdır.

Soğutma: iç sıcaklık 27°C KT/19°C YT; dış sıcaklık 35°C KT/24°C YT; Isıtma: iç sıcaklık 20°C KT/15°C YT; dış sıcaklık 7°C KT/6°C YT.

Boru tesisatı uzunluğu: birbirine geçen boru tesisatı uzunluğu 7.5m, seviye farkı sıfırdır.

Tek ünitenin bağlama boru tesisatı çapı, ünitenin kesme valfi çapıdır.

Çoklu ünitenin bağlama boru tesisatı çapı, ilk iç branşman bağlantısına bağlanan ana borudur, toplam eşdeğer sıvı uzunluğu 90m'den azdır. Toplam eşdeğer sıvı uzunluğunun 90m'den fazla olması halinde, bağlama boru tesisatı çapını seçmek için lütfen teknik kılavuza bakınız.

Ses değerleri, yarı yankılama yapmayan bir odada ünitenin 1m önünde ve zeminden 1.3m yukarıda ölçülür.

VRF V4 Plus R Serisi - Heat Recovery



HP	42		44		46		48	
Model MDV-	1200(42)WD2RN1T(D)		1250(44)WD2RN1T(D)		1300(46)WD2RN1T(D)		1350(48)WD2RN1T(D)	
Kombine tip	14HPx3		14HPx2+16HP		14HP+16HPx2		16HPx3	
Güç kaynağı	V/Ph/Hz		380-415/3/50					
Soğutma	Kapasite	kW	120.0	125.0	130.0	135.0		
	Güç girişi	kW	34.47	37.18	39.89	42.60		
	EER		3.48	3.36	3.26	3.17		
Isıtma	Kapasite	kW	120.0	125.0	130.0	135.0		
	Güç girişi	kW	29.28	31.42	33.56	35.70		
	COP		4.10	3.98	3.87	3.78		
Bağlanabilir iç ünite	Toplam kapasite		Dış ünite kapasitesinin %50~130'u					
	Maks. miktae		64					
Kompresör	Tip		DC inverter					
	Miktar		6					
Fan motoru	Tip		DC motor					
	Miktar		6					
Soğutucu	Tip		R410A					
	Akışkan	kg	13x3					
Boru	Sıvı borusu		Ø19.1					
	Alçak basınç gaz borusu		Ø41.3					
Bağlantıları	Yüksek basınç gaz borusu		Ø34.9					
	Yüksek basınç gaz dengeleme		Ø19.1					
	Yağ dengeleme borusu		Ø6.35					
	Hava akışı hızı		45000					
Ses gücü seviyesi		94						
Net boyut (G&Y&D)		(1250x1615x765)x3						
Ambalajlanmış boyut (G&Y&D)		(1305x1790x820)x3						
Net ağırlık		303x3						
Brüt ağırlık		322x3						
Çalışma sıcaklığı aralığı		Soğutma: -5~48; Isıtma: -20~24; Eşzamanlı Soğutma ve ısıtma: -5~24						



HP	50		52		54		56	
Model MDV-	1432(50)WD2RN1T(D)		1460(52)WD2RN1T(D)		1515(54)WD2RN1T(D)		1580(56)WD2RN1T(D)	
Kombine tip	8HP+10HP+16HPx2		10HPx2+16HPx2		10HP+12HP+16HPx2		10HP+14HP+16HPx2	
Güç kaynağı	V/Ph/Hz		380-415/3/50					
Soğutma	Kapasite	kW	143.2	146.0	151.5	158.0		
	Güç girişi	kW	42.31	42.88	44.92	47.13		
	EER		3.38	3.40	3.37	3.35		
Isıtma	Kapasite	kW	148.5	153.0	159.0	161.5		
	Güç girişi	kW	35.62	36.88	39.58	40.10		
	COP		4.17	4.15	4.02	4.03		
Bağlanabilir iç ünite	Toplam kapasite		Dış ünite kapasitesinin %50~130'u					
	Maks. miktae		64					
Kompresör	Tip		DC inverter					
	Miktar		6					
Fan motoru	Tip		DC motor					
	Miktar		8					
Soğutucu	Tip		R410A					
	Akışkan	kg	10x2+13x2					
Boru	Sıvı borusu		Ø22.2					
	Alçak basınç gaz borusu		Ø44.5					
Bağlantıları	Yüksek basınç gaz borusu		Ø38.1					
	Yüksek basınç gaz dengeleme		Ø19.1					
	Yağ dengeleme borusu		Ø6.35					
	Hava akışı hızı		54000					
Ses gücü seviyesi		95						
Net boyut (G&Y&D)		(1250x1615x765)x4						
Ambalajlanmış boyut (G&Y&D)		(1305x1790x820)x4						
Net ağırlık		255x2+303x2						
Brüt ağırlık		273x2+322x2						
Çalışma sıcaklığı aralığı		Soğutma: -5~48; Isıtma: -20~24; Eşzamanlı Soğutma ve ısıtma: -5~24						

Notlar:

Kapasiteler, aşağıda belirtilen koşullara dayalıdır.

Soğutma: iç sıcaklık 27°C KT/19°C YT; dış sıcaklık 35°C KT/24°C YT; Isıtma: iç sıcaklık 20°C KT/15°C YT; dış sıcaklık 7°C KT/6°C YT.

Boru tesisatı uzunluğu: birbirine geçen boru tesisatı uzunluğu 7.5m, seviye farkı sıfırdır.

Tek ünitenin bağlama boru tesisatı çapı, ünitenin kesme valfi çapıdır.

Çoklu ünitenin bağlama boru tesisatı çapı, ilk iç branşman bağlantısına bağlanan ana borudur, toplam eşdeğer sıvı uzunluğu 90m'den azdır. Toplam eşdeğer sıvı uzunluğunun 90m'den fazla olması halinde, bağlama boru tesisatı çapını seçmek için lütfen teknik kılavuza bakınız.

Ses değerleri, yarı yankılamaya yapmayan bir odada ünitenin 1m önünde ve zeminden 1.3m yukarıda ölçülür.

VRF V4 Plus R Serisi - Heat Recovery



HP	58		60		62		64	
Model MDV-	1650(58)WD2RN1T(D)		1700(60)WD2RN1T(D)		1750(62)WD2RN1T(D)		1800(64)WD2RN1T(D)	
Kombine tip	14HPx3+16HP		14HPx2+16HPx2		14HP+16HPx3		16HPx4	
Güç kaynağı	V/Ph/Hz		380-415/3/50					
Soğutma	Kapasite	kW	165.0	170.0	175.0	180.0		
	Güç girişi	kW	48.67	51.38	54.09	56.80		
	EER		3.39	3.31	3.24	3.17		
Isıtma	Kapasite	kW	165.0	170.0	175.0	180.0		
	Güç girişi	kW	41.18	43.32	45.46	47.60		
	COP		4.01	3.92	3.85	3.78		
Bağlanabilir iç ünite	Toplam kapasite		Dış ünite kapasitesinin %50~130'u					
	Maks. miktae		64					
Kompresör	Tip		DC inverter					
	Miktar		8					
Fan motoru	Tip		DC motor					
	Miktar		8					
Soğutucu	Tip		R410A					
	Akışkan	kg	13x4					
Boru	Sıvı borusu		Ø22.2					
	Alçak basınç gaz borusu		Ø44.5					
Bağlantıları	Yüksek basınç gaz borusu		Ø38.1					
	Yüksek basınç gaz dengeleme		Ø19.1					
	Yağ dengeleme borusu		Ø6.35					
	Hava akışı hızı		60000					
Ses gücü seviyesi		96						
Net boyut (G&Y&D)		(1250x1615x765)x4						
Ambalajlanmış boyut (G&Y&D)		(1305x1790x820)x4						
Net ağırlık		303x4						
Brüt ağırlık		322x4						
Çalışma sıcaklığı aralığı		Soğutma: -5~48; Isıtma: -20~24; Eşzamanlı Soğutma ve ısıtma: -5~24						

VRF V4 Plus R Serisi - MS Kutusu



Model	MS01/N1-C	MS02/N1-C	MS04/N1-C	MS06/N1-C	MS02E/N1-C	MS04E/N1-C			
Uygulanabilir iç üniteler	Yüksek statik basınçlı kanal hariç tüm VRF iç üniteleri				Yalnızca yüksek statik basınçlı kanal				
Maks. iç ünite grupları	1	2	4	6	1	1			
Her iç ünite grubunun maks. sayısı	4	4	4	4	1	1			
Maks. Çıkış iç ünite sayısı	4	8	16	24	1	1			
Her iç ünite grubunun maks. kapasitesi	kW	16	16	16	20/25/28	40/45/56			
Tüm çıkış iç ünitelerin maks. toplam kapasitesi	kW	16	28	45	20-28	40-56			
Boru tesisatı bağlantıları	Dış üniteye bağlı	Sıvı borusu	mm	Ø9.53	Ø12.7	Ø15.9	Ø15.9	Ø12.7	Ø15.9
		Yüksek basınç gaz borusu	mm	Ø15.9	Ø19.1	Ø22.2	Ø22.2	Ø19.1	Ø22.2
		Alçak basınç gaz borusu	mm	Ø19.1	Ø25.4	Ø31.8	Ø31.8	Ø25.4	Ø31.8
	İç üniteye bağlı	Sıvı borusu	mm	Ø9.53	Ø9.53	Ø9.53	Ø9.53	Ø9.53	Ø9.53
Gaz borusu		mm	Ø15.9	Ø15.9	Ø15.9	Ø15.9	Ø15.9	Ø15.9	
Ses gücü seviyesi	dB(A)	33	33	33	40	33	33		
Net boyut (G&Y&D)	mm	630x225x600	630x225x600	960x225x600	960x225x600	630x225x600	960x225x600		
Ambalajlanmış boyut (G&Y&D)	mm	725x325x685	725x325x685	1055x325x685	1055x325x685	725x325x685	1055x325x685		
Net ağırlık	kg	18	19.5	31	35	19.5	31		
Brüt ağırlık	kg	25	27	40	44.5	27	40		

Notlar:

Ses değerleri, yarı yankılamaya yapmayan bir odada mod anahtar durumunda MS ekipmanının 1m altında ölçülür.

Düşük gürültülü performans gereken yerlere kurulması tavsiye edilmez.

V4 Plus W Serisi

Midea V4 Plus W serisi, su ve soğutucu akışkan sistemlerinin mükemmel bir kombinasyonudur. Bu seride, mükemmel enerji tasarruf özellikleri, esnek sistem tasarımı ve maksimum düzeye getirilmiş konfor öne çıkmaktadır. Alışlagelmiş soğutma kuleleri / kazanlara ilaveten, aralarında nehir suyu, toprak, güneş enerjisi, deniz suyu, göl suyu, yeraltı suyu, üretimden arta kalan ısı, kanalizasyon veya atık su olan daha fazla su kaynağı seçenekleri bulunmaktadır.



Tavsiye edilen kombinasyon tablosu

Model	Dış Ünite Sayısı	Kompresör Sayısı	Dış Ünite Kombinasyonu			Bağlanabilir Maksimum İç Ünite Sayısı	Kapasite	
			8HP	10HP	12HP		Soğutma	Isıtma
8HP	1	1	1			13	25.2	27
10HP	1	1		1		16	28	31.5
12HP	1	1			1	20	33.5	37.5
16HP	2	2	2			26	50.4	54
18HP	2	2	1	1		29	53.2	58.5
20HP	2	2		2		33	56	63
22HP	2	2		1	1	36	61.5	69
24HP	2	2			2	39	67	75
26HP	3	3	2	1		43	78.4	85.5
28HP	3	3	1	2		46	81.2	90
30HP	3	3		3		50	84	94.5
32HP	3	3		2	1	53	89.5	100.5
34HP	3	3		1	2	56	95	106.5
36HP	3	3			3	59	100.5	112.5

Notlar:

Kapasiteler için aşağıdaki koşullar esas alınmıştır:

Soğutma: İç ortam sıcaklığı 27°C KT/19°C YT; Ana ünite ortam sıcaklığı 35°C KT/24°C YT; Su giriş sıcaklığı 30°C.

Isıtma: İç ortam sıcaklığı 20°C KT/15°C YT; Ana ünite ortam sıcaklığı 7°C KT/60°C YT; Su giriş sıcaklığı 20°C.

Boru tesisatı uzunluğu: Ara bağlantı borusunun uzunluğu 5m, seviye farkı sıfırdır.

Yukarıdaki kombinasyon modelleri, fabrika tarafından tavsiye edilen modellerdir.

Özellikler

Geniş Dış Ünite Ürün Gami

Ana ünitelerin kapasiteleri, 8HP değerinden 36HP değerine kadar değişmektedir. Toplam ana ünitelerin %130 kapasitesine kadar, maksimum 59 iç ünite tek bir soğutma sistemine bağlanabilir.



Geniş Çalışma Sıcaklığı Aralığı



Daha Fazla Boru Tesisatı Uzunluğu

Soğutucu akışkan boru tesisatı sisteminde, toplam boru tesisatı uzunluğu 300m değerine kadar çıkabilir, en uzaktaki boru tesisatının fiili uzunluğu 120m ve iç ünite ile ana ünite arasındaki seviye farkı 50m olabilir. Bu taraftaki maksimum basınç 1,96MPa değerine ulaşabilir, yüksek binalar için esnek bir tasarıma olanak sağlar.



		İzin verilen değer	
Boru tesisatı uzunluğu	Toplam boru tesisatı uzunluğu* (Fiili)	300	
	Maksimum boru tesisatı (L)	Fiili uzunluk	120
		Eşdeğer uzunluk	150
Seviye farkı	En uzak iç üniteden birinci iç ünite kollara ayırma bağlantısına eşdeğer boru tesisatı uzunluğu		40*
		İç ünite (IDU) ile dış ünite (ODU) arasındaki seviye farkı	Dış ünite yüksekte
		Dış ünite alçakta	40
	İki iç ünite arasındaki seviye farkı		30

* Belirli koşullar altında, izin verilen uzunluk 90m değerine çıkabilir. Detaylar için, lütfen servis kılavuzuna başvurunuz.

İklim Koşullarına Dayanıklı Üniteler

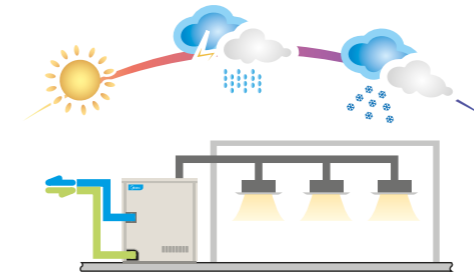

Sistemin soğutma/ısıtma kaynağı olarak kararlı bir su kaynağı kullanılması dolayısıyla, klima kapasitesi ortam sıcaklığından etkilenmez.

Kış aylarında ısıtma yapılırken, ünite buzlanma/buz çözme işlemleri yapmaz, böylece ısıtma etkisi kararlı hale gelir ve daha da güçlü olur.

Su Sızıntısı Olmaz

İç ortamda su borusu bulunmaz, su sızıntısı riski olmaz.

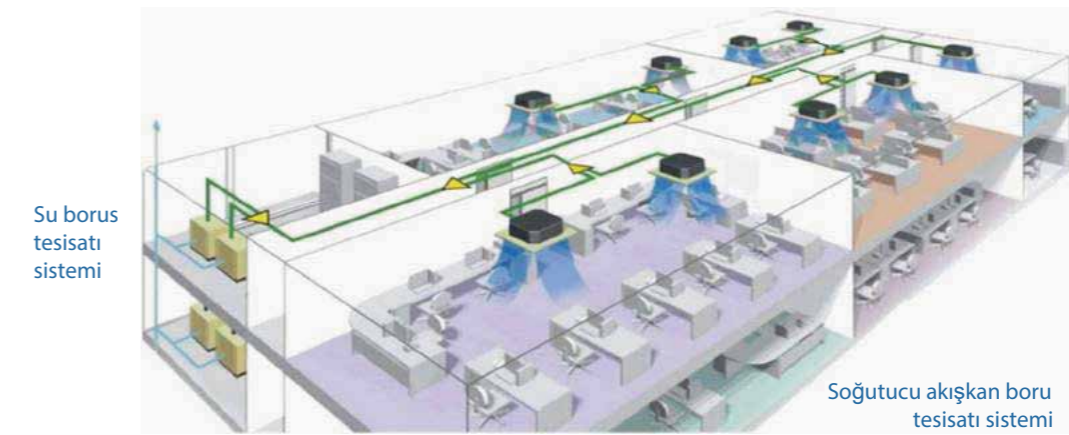

Yüksek Verimlilik

Yüksek IPLV

Midea V4 Plus W Serisi Sistemler, su sistemi ile soğutucu akışkan sistemini mükemmel bir şekilde birleştirir. IPLV(C), 5,9 gibi yüksek bir değere ulaşır. Hava-soğutmalı VRF ile karşılaştırıldığında, çok daha fazla enerji tasarrufu sağlar.

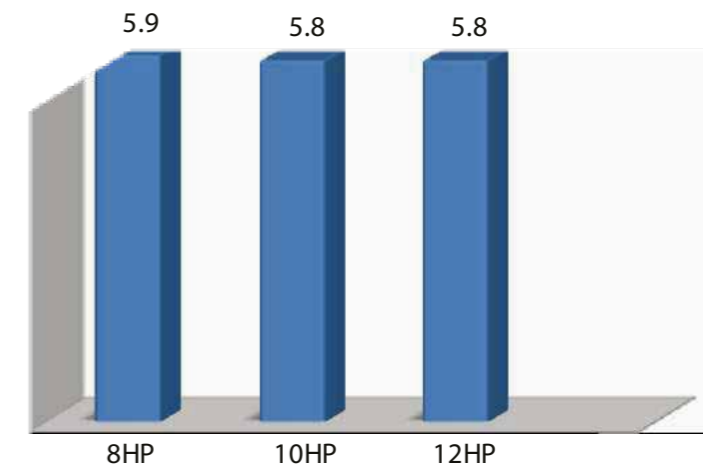

Verimliliği Yüksek Çift-Borulu Isı Eşanjörü

Yenilikçi tasarıma sahip çift-borulu ısı eşanjörü ile gerekli su miktarı daha düşüktür. Su tarafında büyük bir sirkülasyon alanı bulunur ve tıkanması çok zordur, dayanıklılığı yüksektir, temizlemesi ve bakımı kolaydır.



Su tarafı ısı geri kazanımı fonksiyonu

Modern büyük-ölçekli binalarda, iç ve dış alanlar arasındaki yükler farklıdır. Hem soğutma, hem de ısıtma gereken durumlar olabilir. V4 PLUS W serisi modüler tasarıma sahiptir, sadece farklı alanlarda özenli bir sistem bölünmesini gerçekleştirmez, aynı zamanda ısı geri kazanımı da sağlayarak enerji verimliliğini önemli ölçüde iyileştirir.



Arttırılmış Konfor

Düşük Gürültü

Dış ünitelerin fan gürültüsü olmadan ve tamamen kapalı tasarımıyla, daha düşük ses seviyesi sağlanır.

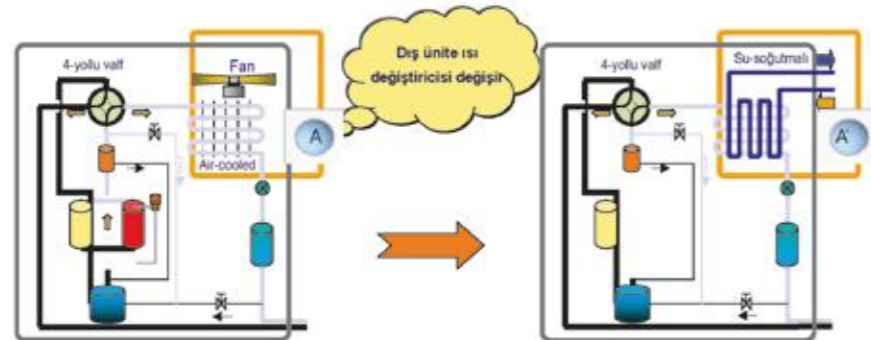

Modüler Tasarım

Üç temel model, 8, 10 ve 12HP aynı boyutta ve ağırlıktadır. Modüler tasarımı sayesinde, bir ana ünitenin kurulumu bir diğersinin üzerine yapılabilir, böylece önemli ölçüde alan tasarrufu sağlanır. Aralarında depolar, bodrumlar, kapalı balkonlar, koridorlar ve fabrikalar olan çeşitli kurulum ortamları.

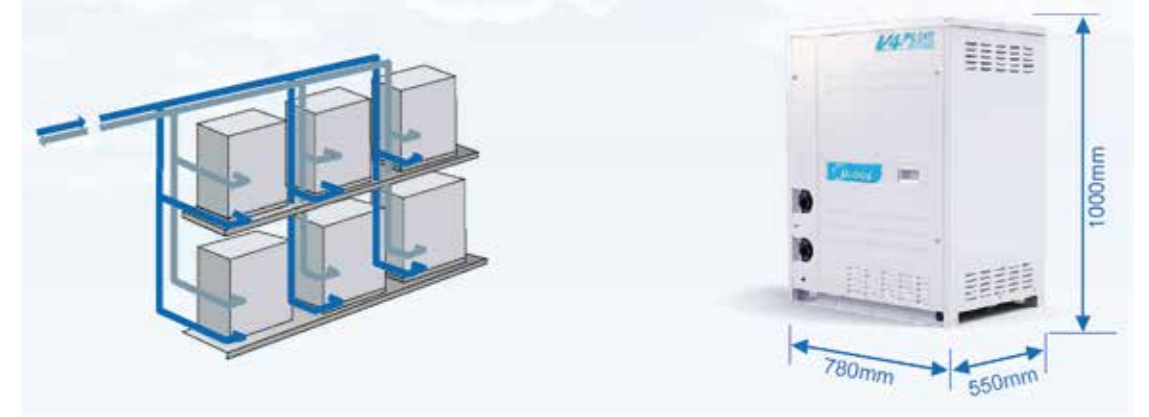

Daha Akıllı

Çeşitli kilitleme modları

Çeşitli modlar ile kullanıcıların farklı ihtiyaçları karşılanabilir.

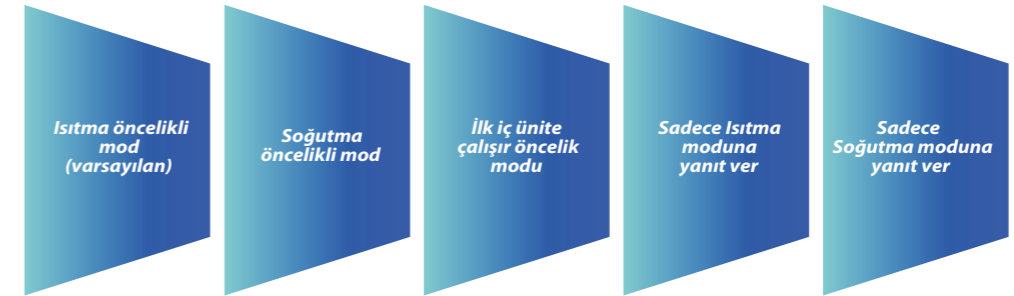

Daha Kolay Kurulum ve Servis

Kolay Erişim



Kullanışlı noktasal kontrol ve durum sorgulaması için kontrol penceresi elektrik kontrol panelinin üzerindedir.



Kompresör kapağın yanına yerleştirilmiştir, kontrolleri kolaylaştırır ve valf ile kompresör parçalarının kolaylıkla değiştirilmesine olanak sağlar.

Dış Ünite Teknik Özellikleri

Model			MDVS-252(8)W/DRN1	MDVS-280(10)W/DRN1	MDVS-335(12)W/DRN1
Güç kaynağı		V/Ph/Hz	380-415/3/50		
Soğutma	Kapasite	kW	25.2	28.0	33.5
		RT	7.2	8.0	9.5
	Güç girişi	kW	4.8	6.10	8.00
	EER	kW/kW	5.25	4.59	4.19
Isıtma	Kapasite	kW	27.0	31.5	37.5
		RT	7.7	8.9	10.7
	Güç girişi	kW	4.45	5.83	7.80
	COP	kW/kW	6.07	5.40	4.81
IPLV [©]			5.90	5.80	5.80
Bağlanabilir iç ünite	Toplam kapasite	%	50-130	50-130	50-130
	Maksimum miktar		13	16	20
Ses basınç seviyesi		dB(A)	51	52	52
Soğutucu akışkan boru bağlantısı	Sıvı boru	mm	Φ9.53	Φ9.53	Φ12.7
	Gaz boru	mm	Φ22.2	Φ22.2	Φ25.4
	Yağ dengeleme borusu	mm	Φ6.35	Φ6.35	Φ6.35
Dranaj borusu dış çapı		mm		Φ10	
Su tarafı bağlantı borusu		mm		Φ31.8	
DC inverter kompresör	Miktar		1		
	Kapasite	kW	31.59		
	Karter ısıtıcı	W	40-80		
	Yağ tipi		FVC68D		
	Yağ miktarı	ml	500		
Isı değiştirici	Tip		Çift-borulu ısı değiştirici		
	Ölçülebilir su akış hacmi	m ³ /h	5.4	6	7.2
	Basınç düşüşü	kPa	35	40	48
	Maks. su borusu basıncı	MPa		1.98	
Soğutucu akışkan	Tip		R410A		
	Fabrika dolumu	kg	2		
Tasarım basıncı (Yüksek/Düşük)		MPa	4.4/2.6		
Net ölçüler (GxYxD)		mm	780x1,000x550		
Ambalaj ölçüleri (GxYxD)		mm	845x1,170x600		
Net ağırlık		kg	146	146	147
Brüt ağırlık		kg	155	155	156
Su çıkış sıcaklığı		°C	7-45		
Ortam sıcaklık aralığı		°C	0-40		
Ortam rutubet aralığı			80% altında		

Notlar:
 Kapasiteler için aşağıdaki koşullar esas alınmıştır:
 Soğutma: İç ortam sıcaklığı 27°C KT/19°C YT; Ana ünite ortam sıcaklığı 35°C KT/24°C YT; Su giriş sıcaklığı 30°C.
 Isıtma: İç ortam sıcaklığı 20°C KT/15°C YT; Ana ünite ortam sıcaklığı 7°C KT/60°C YT; Su giriş sıcaklığı 20°C.
 Boru-tesisatı uzunluğu: Ara bağlantı borusunun uzunluğu 5m, seviye farkı sıfırdır.
 Bağlantı borusunun çapında, toplam eşdeğer sıvı borusu uzunluğunun 90m değerinden az olması koşulu esas alınmıştır. Toplam eşdeğer sıvı borusu uzunluğunun 90m değerinden fazla olması durumunda, bağlantı borusu çapının seçilmesi için, lütfen teknik kılavuza başvurunuz.
 Gürültü değerleri yarı-yankı yapmayan bir odada, üniteden 1m uzaklıkta ve zeminden 1m yükseklikte ölçülmüştür.

Dış Ünite Boyutları

Gövde Boyutu

Unit: mm

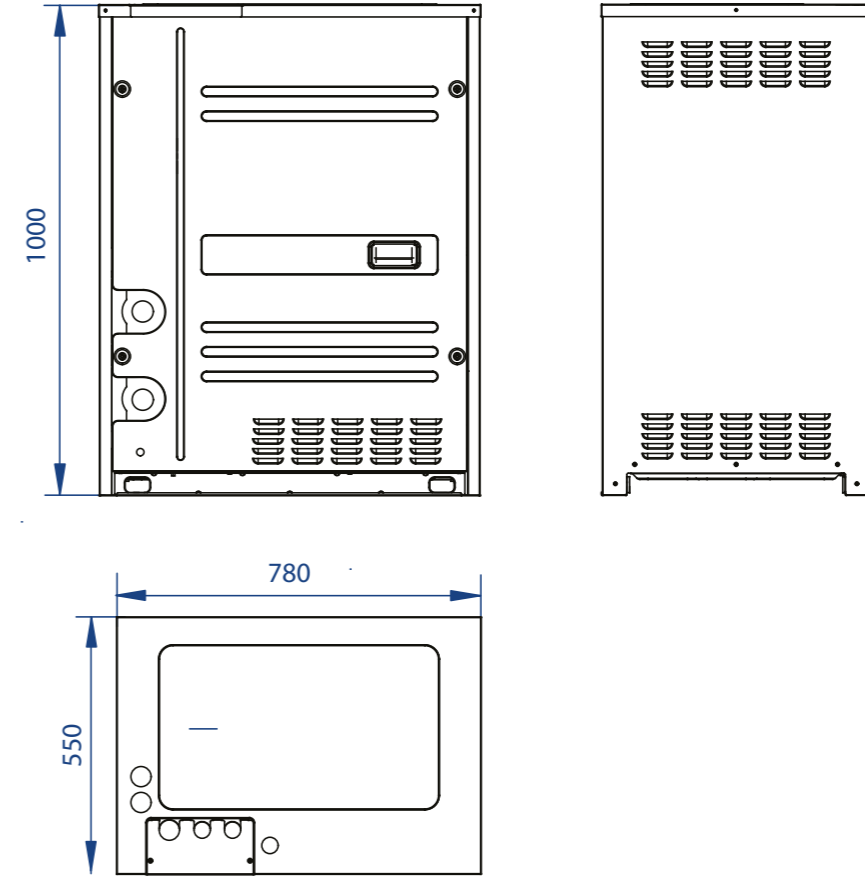

Montaj Boyutu

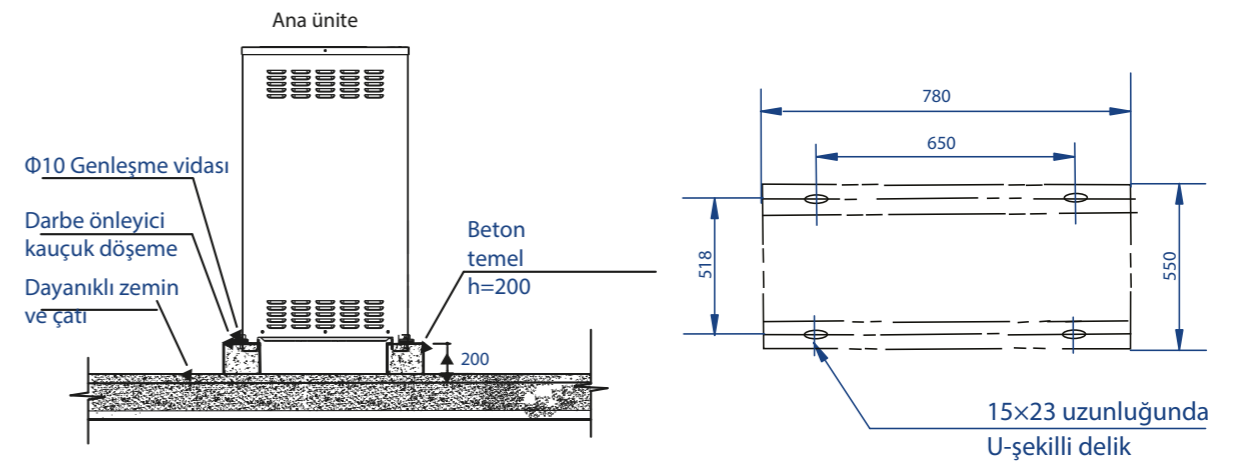

Yeni Nesil VRF DC İÇ ÜNİTELER

53

Tek Yöne Üflemleri Kaset

54

İki Yöne Üflemleri Kaset

55

Kompakt Dört Yöne
Üflemleri Kaset

56

Dairesel Atışlı
Kaset

57

Orta Statik
Basınçlı Kanal

58

Yüksek Statik
Basınçlı Kanal

59

Taze Hava
İşleme Ünitesi

60

Duvar Tipi Ünite

61

Yer/Tavan Tipi Ünite

62

Döşeme Tipi Ünite

63

Konsol



Geniş Uygulama Alanı

Geniş İç Ünite Aralığı

11 tip ve 100'den fazla modele sahip olan Midea VRF iç üniteleri, alışveriş merkezleri, hastaneler, ofis binaları, oteller ve havalimanlarını içeren geniş bir uygulama alanı yelpazesi ile çeşitli müşteri ihtiyaçlarını karşılar.



Dört Yöne Üflemeli Kaset ve Kompakt Dört Yöne Üflemeli Kaset Ünitelerde, 360° hava akışı mevcuttur.



360° hava akışı



Dört yönlü hava akışı

Döşeme Tipi Ünitelerde F4 (ön hava girişi) ve F5 (alt hava girişi) hava girişi opsiyonları seçenekleri sunarken, F3B (gizli) ünite duvarlara gizlenecek şekilde tasarlanmaktadır.



F3B (gizli)



F4 (önden hava girişi)



F5 (alttan hava akışı)

Konfor ve Verimlilik

Yüksek Verimliğe Sahip DC Fan motoru

Benzer AC tipi ile kıyaslandığında, DC Fan motorunun enerji tüketimi önemli ölçüde azaltılabilmektedir.



Sessiz Çalışma

Düşük ses seviyesi ile çalışan DC Fan motoru ve optimize edilmiş pervane kanatları, sorunsuz hava deşarjını garanti eder ve sessiz bir yaşam ortamı sağlar.



Sabit İç Hava Sıcaklığı Seviyesi

DC İnverter Fan motoru, hava akışını termal yüke göre hızlı bir şekilde ayarlar böylece daha az sıcaklık dalgalanması ve iyileştirilmiş yaşam ortamı sağlar.

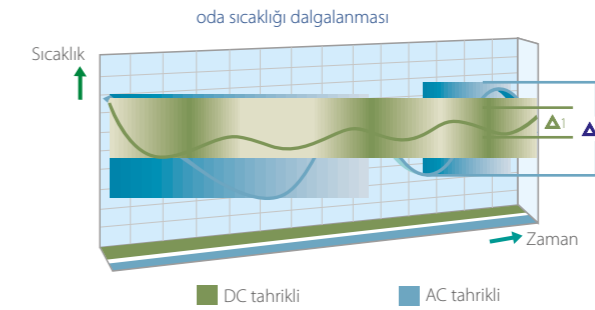

5 Kademeli Swing (Sallanım) Panjuru

Kumandadan programlanabilen 5 kademeli swing (sallanım) panjuru sayesinde, hava rahat bir şekilde yukarı ve aşağı doğru yayılabilir.

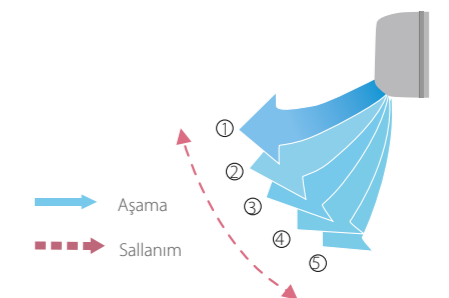

Konfor ve Verimlilik

Statik Basıncı 20 Aşamalı Kontrol (Kanal Tipi Ünite)

Orta statik basınçlı kanal, her ortam için uygun konforlu bir ortam sağlamak için kablolu uzaktan kumanda ile statik basıncı kurulum ortamına göre 10 aşamaya kadar kontrol ederken, yüksek statik basınçlı kanal statik basıncı 20 aşamaya kadar kontrol eder.

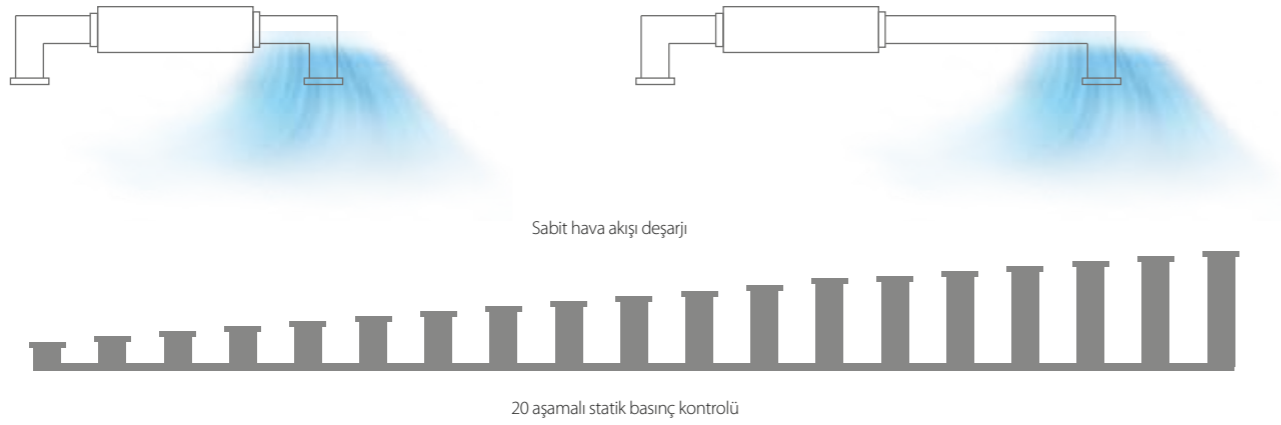

7 Hız Kademeli Fan Kontrolü

7 kademeli fan hız ayarı, iç ortam koşulları ihtiyaçlarını karşılamak için kontrol esnekliği sağlar.

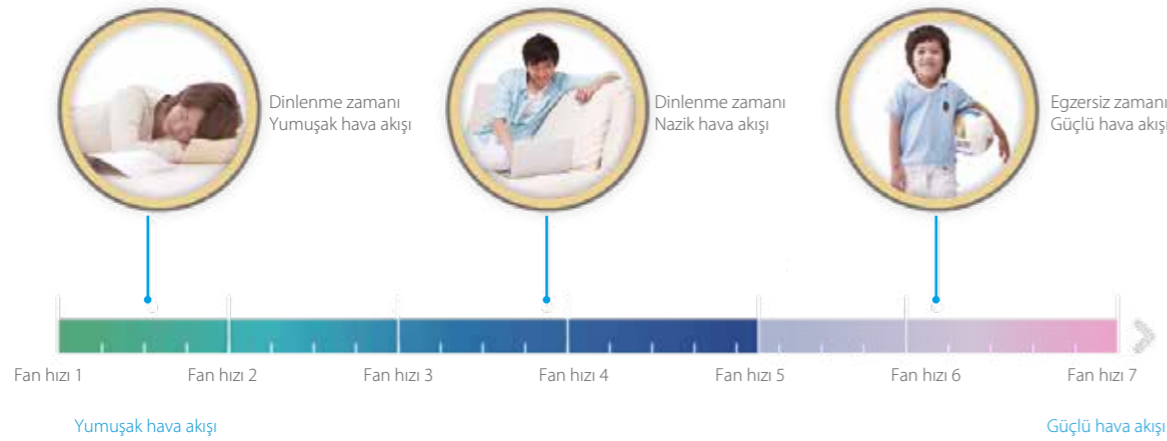

Taze Hava Girişi

Seçili modellerde, ayrılmış hava girişi portları dış havanın direkt olarak üniteye girmesine olanak sağlar böylece ayrı bir havalandırma sistemi ihtiyacını ortadan kaldırır.

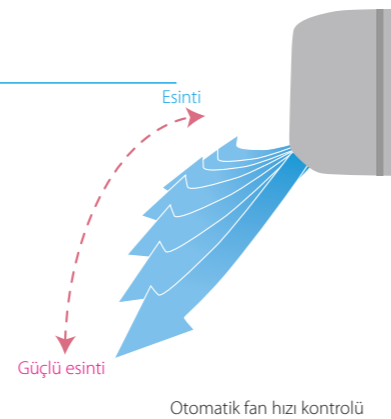

Kolay Kurulum ve Servis

Yüksek Kaldırma Drenaj Pompası

Standart ya da opsiyonel olarak 750mm ya da 500mm yüksekliğe basabilen drenaj pompası ile drenaj boru tesisatı kurulumunu basitleştirir.

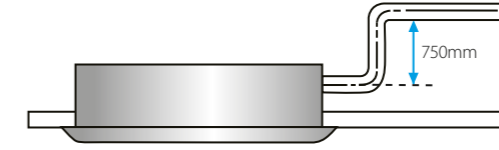

Esnek Kurulum

Orta Statik Basıncı Kanal Tipi Üniteler için farklı kurulum durumlarına uyum sağlamak üzere esneklik sağlamak için, hava girişi ünitenin alt ya da arka tarafına yerleştirilebilir.

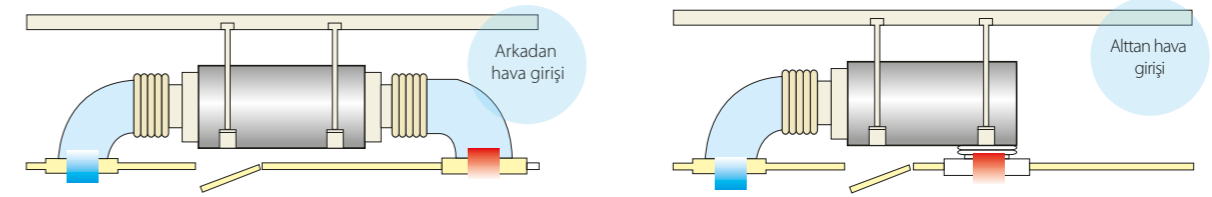

Duvar Tipi Üniteler için soğutucu akışkan çıkış yönü, kurulum durumuna göre sol, sağ ya da arka taraf olabilir. Yeni bir sabitleme plakası tasarımı, kurulumu hızlandırır ve ekstra stabilite sağlar.

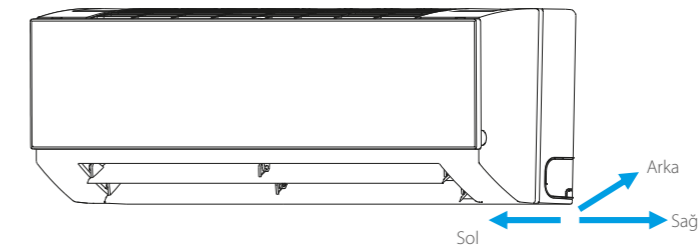

Yer/Tavan Tipi Üniteler, duvar ya da zemine kurulabilir böylece geniş bir oda tasarımı yelpazesi için esneklik sağlar.

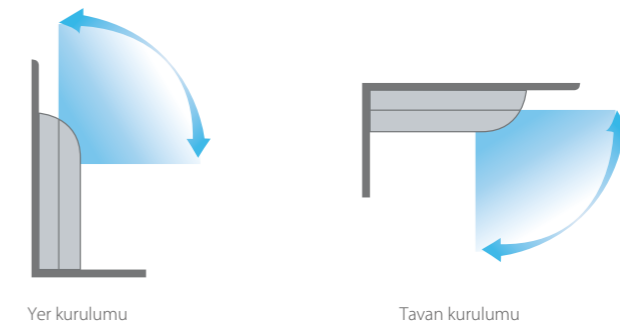

Tek Yöne Üflemleri Kaset



- Temiz hava girişi (45-71 model)
- Köşeler için ideal, tek yönlü hava atışı
- Standart olarak 750mm yüksekliğe basabilen drenaj pompası

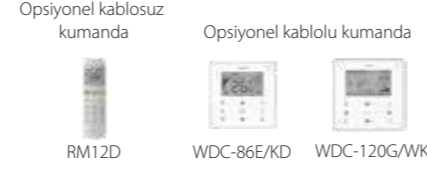

Model			MI2-18Q1DN1	MI2-22Q1DN1	MI2-28Q1DN1	MI2-36Q1DN1
Güç kaynağı	1-faz, 220-240V, 50Hz					
Soğutma ¹	Kapasite	kW	1.8	2.2	2.8	3.6
		kBtu/h	6.1	7.5	9.6	12.3
	Güç girişi	W	25	25	30	30
Isıtma ²	Kapasite	kW	2.2	2.6	3.2	4.0
		kBtu/h	7.5	8.9	10.9	13.6
	Güç girişi	W	25	25	30	30
Hava akışı hızı ³	m ³ /h	380/355/330/300/286/263/240			460/440/410/380/355/330/300	
Ses basınç seviyesi ⁴	dB(A)	30/28/27/26/25/24/22			37/36/35/34/32/31/30	38/37/35/34/32/31/30
Ses gücü seviyesi	dB(A)	44/42/41/40/39/38/36			51/50/49/48/46/45/44	52/51/49/48/46/45/44
Ana gövde	Net boyutlar ⁵ (G&Y&D)	mm	1054x153x425			
	Ambalajlanmış boyutlar (G&Y&D)	mm	1155x245x490			
	Net/Brüt ağırlık	kg	11.8/15.3		12.3/15.8	
Panel	Net boyutlar (G&Y&D)	mm	1180x25x465			
	Packed dimensions (WxHxD)	mm	1232x107x517			
	Net/Brüt ağırlık	kg	3.5/5.2			
Boru Bağlantıları	Sıvı/Gaz Boruları	mm	Ø6.35/Ø12.7			
	Drenaj borusu	mm	OD Ø32			

Model			MI2-45Q1DN1	MI2-56Q1DN1	MI2-71Q1DN1
Güç kaynağı	1-faz, 220-240V, 50Hz				
Soğutma ¹	Kapasite	kW	4.5	5.6	7.1
		kBtu/h	15.4	19.1	24.2
	Güç girişi	W	40	48	60
Isıtma ²	Kapasite	kW	5.0	6.3	8.0
		kBtu/h	17.1	21.5	27.3
	Güç girişi	W	40	48	60
Hava akışı hızı ³	m ³ /h	693/662/638/600/556/510/476		792/763/728/688/643/589/549	933/873/815/749/689/637/592
Ses basınç seviyesi ⁴	dB(A)	39/37/36/35/34/32/31		41/39/38/37/36/35/33	43/41/40/39/37/36/35
Ses gücü seviyesi	dB(A)	53/51/50/49/48/46/45		55/53/52/51/50/49/47	57/55/54/53/51/50/49
Ana gövde	Net boyutlar ⁵ (G&Y&D)	mm	1275x189x450		
	Ambalajlanmış boyutlar (G&Y&D)	mm	1370x295x505		
	Net/Brüt ağırlık	kg	16.1/20.4	16.4/20.7	17.6/22.4
Panel	Net boyutlar (G&Y&D)	mm	1350x25x505		
	Ambalajlanmış boyutlar (G&Y&D)	mm	1410x95x560		
	Net/Brüt ağırlık	kg	4/5.4		
Boru Bağlantıları	Sıvı/Gaz Boruları	mm	Ø6.35/Ø12.7		Ø9.53/Ø15.9
	Drenaj borusu	mm	OD Ø32		

Notlar:

1. İç sıcaklık 27°C KT, 19°C YT; Dış sıcaklık 35°C KT; sıfır seviye farkı ile eşdeğer soğutucu akışkan boru tesisatı uzunluğu 7.5m
2. İç sıcaklık 20°C KT; Dış sıcaklık 7°C KT, 6°C YT; sıfır seviye farkı ile eşdeğer soğutucu akışkan boru tesisatı uzunluğu 7.5m
3. Her modelin 7 hava akış hızı seçeneği, sırasıyla yüksekte alçağa listelenmektedir.
4. Her modelin 7 Ses basınç seviyesi, sırasıyla yüksekte alçağa listelenmektedir ve modelin 7 hava akış hızı seçeneklerine karşılık gelir (Not 3'e bakınız). Ses basınç seviyesi, ünitenin 1.4m altında yan yankılamaya yapmayan bir odada ölçülmektedir.
5. Verilen birim gövde boyutları, askı ekleri de dahil ünitenin en büyük dış boyutlarıdır.

İki Yöne Üflemleri Kaset



- Temiz hava girişi
- Sınırlı tavan alanı uygulamaları için mükemmel olan, iki yönlü hava atışı
- Standart olarak 750mm yüksekliğe basabilen drenaj pompası

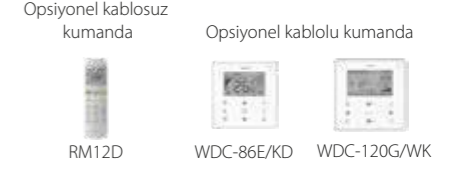

Model			MI2-22Q2DN1	MI2-28Q2DN1	MI2-36Q2DN1
Güç kaynağı	1-faz, 220-240V, 50Hz				
Soğutma ¹	Kapasite	kW	2.2	2.8	3.6
		kBtu/h	7.5	9.6	12.3
	Güç girişi	W	35	40	40
Isıtma ²	Kapasite	kW	2.6	3.2	4.0
		kBtu/h	8.9	10.9	13.6
	Güç girişi	W	35	40	40
Hava akışı hızı ³	m ³ /h	654/612/571/530/488/449/410			725/679/641/591/554/509/458
Ses basınç seviyesi ⁴	dB(A)	33/31/30/29/27/25/24			35/33/32/30/29/27/25
Ses gücü seviyesi	dB(A)	49/47/46/45/43/41/40			51/49/48/46/45/43/41
Ana gövde	Net boyutlar ⁵ (G&Y&D)	mm	1172x299x591		
	Ambalajlanmış boyutlar (G&Y&D)	mm	1355x400x675		
	Net/Brüt ağırlık	kg	33.5/42.0		
Panel	Net boyutlar (G&Y&D)	mm	1430x53x680		
	Packed dimensions (WxHxD)	mm	1525x130x765		
	Net/Brüt ağırlık	kg	10.5/15		
Boru Bağlantıları	Sıvı/Gaz Boruları	mm	Ø6.35/Ø12.7		
	Drenaj borusu	mm	OD Ø32		

Model			MI2-45Q2DN1	MI2-56Q2DN1	MI2-71Q2DN1
Güç kaynağı	1-faz, 220-240V, 50Hz				
Soğutma ¹	Kapasite	kW	4.5	5.6	7.1
		kBtu/h	15.4	19.1	24.2
	Güç girişi	W	50	69	98
Isıtma ²	Kapasite	kW	5.0	6.3	8.0
		kBtu/h	17.1	21.5	27.3
	Güç girişi	W	50	69	98
Hava akışı hızı ³	m ³ /h	850/792/731/670/631/592/550		980/925/855/800/755/702/670	1200/1115/1068/1000/921/808/770
Ses basınç seviyesi ⁴	dB(A)	37/36/35/34/32/31/30		39/37/36/35/33/31/30	44/42/41/40/38/36/34
Ses gücü seviyesi	dB(A)	53/52/51/50/48/47/46		55/53/52/51/49/47/46	60/58/57/56/54/52/50
Ana gövde	Net boyutlar ⁵ (G&Y&D)	mm	1172x299x591		
	Ambalajlanmış boyutlar (G&Y&D)	mm	1355x400x675		
	Net/Brüt ağırlık	kg	35/43.5		
Panel	Net boyutlar (G&Y&D)	mm	1430x53x680		
	Packed dimensions (WxHxD)	mm	1525x130x765		
	Net/Brüt ağırlık	kg	10.5/15		
Boru Bağlantıları	Sıvı/Gaz Boruları	mm	Ø6.35/Ø12.7		Ø9.53/Ø15.9
	Drenaj borusu	mm	OD Ø32		

Notlar:

1. İç sıcaklık 27°C KT, 19°C YT; Dış sıcaklık 35°C KT; sıfır seviye farkı ile eşdeğer soğutucu akışkan boru tesisatı uzunluğu 7.5m
2. İç sıcaklık 20°C KT; Dış sıcaklık 7°C KT, 6°C YT; sıfır seviye farkı ile eşdeğer soğutucu akışkan boru tesisatı uzunluğu 7.5m
3. Her modelin 7 hava akış hızı seçeneği, sırasıyla yüksekte alçağa listelenmektedir.
4. Her modelin 7 Ses basınç seviyesi, sırasıyla yüksekte alçağa listelenmektedir ve modelin 7 hava akış hızı seçeneklerine karşılık gelir (Not 3'e bakınız). Ses basınç seviyesi, ünitenin 1.4m altında yan yankılamaya yapmayan bir odada ölçülmektedir.
5. Verilen birim gövde boyutları, askı ekleri de dahil ünitenin en büyük dış boyutlarıdır.

Kompakt Dört Yöne Üflemlerli Kaset

- 3600 hava akışı, dengeli, geniş soğutma ve ısıtma aralığına olanak sağlar.
- Standart olarak 500mm yüksekliğe basabilen drenaj pompası

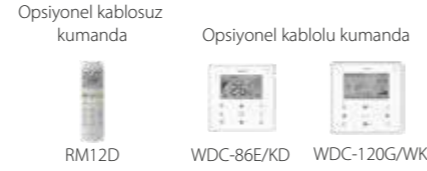

Model	MI2-22Q4CDN1	MI2-28Q4CDN1	MI2-36Q4CDN1	MI2-45Q4CDN1		
Güç kaynağı	1-faz, 220-240V, 50Hz					
Soğutma ¹	Kapasite	kW	2.2	2.8	3.6	4.5
		kBtu/h	7.5	9.6	12.3	15.4
Güç girişi	W	35	35	40	50	
Isıtma ²	Kapasite	kW	2.4	3.2	4.0	5.0
		kBtu/h	8.2	10.9	13.6	17.1
Güç girişi	W	35	35	40	50	
Hava akışı hızı ³	m ³ /h	414/380/345/313/288/268/238		521/485/450/409/380/350/314		
Ses basınç seviyesi ⁴	dB(A)	35/34/33/29/26/23/22		41/38/35/32/30/29/28		
Ses gücü seviyesi	dB(A)	51/50/49/45/42/39/38		56/53/50/47/45/44/43		
Ana gövde	Net boyutlar ⁵ (G&Y&D)	mm	630x260x570			
	Ambalajlanmış boyutlar (G&Y&D)	mm	700x345x660			
	Net/Brüt ağırlık	kg	18/23.5	19.2/24.7		
Panel	Net boyutlar (G&Y&D)	mm	647x50x647			
	Ambalajlanmış boyutlar (G&Y&D)	mm	715x123x715			
	Net/Brüt ağırlık	kg	2.5/4.5			
Boru bağlantıları	Sıvı/Gaz borusu	mm	Ø6.35/Ø12.7			
	Drenaj borusu	mm	OD Ø25			

- Notlar:
1. İç sıcaklık 27°C KT, 19°C YT; dış sıcaklık 35°C KT; sıfır seviye farkı ile eşdeğer soğutucu akışkan boru tesisatı uzunluğu 7.5m.
 2. İç sıcaklık 20°C KT; Dış sıcaklık 7°C KT, 6°C YT; sıfır seviye farkı ile eşdeğer soğutucu akışkan boru tesisatı uzunluğu 7.5m.
 3. Her modelin 7 hava akış hızı seçeneği, sırasıyla yüksekten alçağa listelenmektedir.
 4. Her modelin 7 Ses basınç seviyesi, sırasıyla yüksekten alçağa listelenmektedir ve modelin 7 hava akış hızı seçeneklerine karşılık gelir (Not 3'e bakınız). Ses basınç seviyesi, ünitenin 1.4m altında yarı yankılamaya yapmayan bir odada ölçülmüştür.
 5. Verilen birim gövde boyutları, askı ekleri de dahil ünitenin en büyük dış boyutlarıdır.

Dairesel Atışlı Kaset

- Temiz hava girişi
- Dört yönlü hava akışı, geniş açılı eşit soğutma ve ısıtma dağıtımı sağlar.
- Standart olarak 750mm yüksekliğe basabilen drenaj pompası
- Dört bağımsız kontrollü panjura sahip yeni ve şık panel

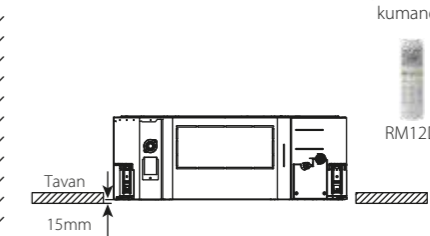
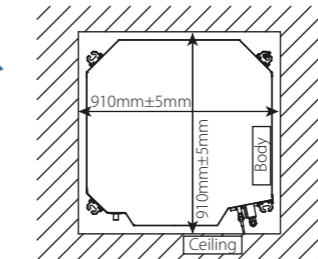
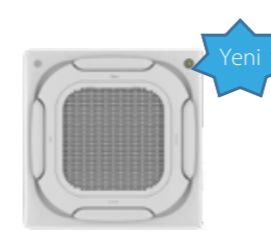

Model	MI2-28Q4DN1	MI2-36Q4DN1	MI2-45Q4DN1	MI2-56Q4DN1	MI2-71Q4DN1		
Güç kaynağı	1 faz, 220-240V, 50Hz						
Soğutma ¹	Kapasite	kW	2.8	3.6	4.5	5.6	7.1
		kBtu/h	9.6	12.3	15.4	19.1	24.2
Güç girişi	W	40	45	50	60	70	
Isıtma ²	Kapasite	kW	3.2	4.0	5.0	6.3	8.0
		kBtu/h	10.9	13.6	17.1	21.5	27.3
Güç girişi	W	40	45	50	60	70	
Hava akışı hızı ³	m ³ /h	801/751/711/658/637/611/542		893/866/804/744/714/698/635		977/937/864/800/778/738/671	
Ses basınç seviyesi ⁴	dB(A)	32/31/30/28/28/26/23		35/34/31/31/30/28/26		35/35/34/31/30/28/27	
Ses gücü seviyesi	dB(A)	47/46/45/43/43/41/39		50/49/46/46/45/42/40		50/49/47/47/45/42/41	
Ana gövde	Net boyutlar ⁵ (G&Y&D)	mm	840x230x840				
	Ambalajlanmış boyutlar (G&Y&D)	mm	955x260x955				
	Net/Brüt ağırlık	kg	21.3/25.8	23.2/27.6			
Panel	Net boyutlar (G&Y&D)	mm	950x54.5x950				
	Packed dimensions (WxHxD)	mm	1035x90x1035				
	Net/Brüt ağırlık	kg	5/8				
Boru Bağlantıları	Sıvı/Gaz Boruları	mm	Ø6.35/Ø12.7		Ø9.53/Ø15.9		
	Drenaj borusu	mm	OD Ø32				
Model	MI2-80Q4DN1	MI2-90Q4DN1	MI2-100Q4DN1	MI2-112Q4DN1	MI2-140Q4DN1		
Güç kaynağı	1 faz, 220-240V, 50Hz						
Soğutma ¹	Kapasite	kW	8.0	9.0	10.0	11.2	14.0
		kBtu/h	27.3	30.7	34.1	38.2	47.8
Güç girişi	W	96	100	150	160	170	
Isıtma ²	Kapasite	kW	9.0	10.0	11.0	12.5	16.0
		kBtu/h	30.7	34.1	37.5	42.7	54.6
Güç girişi	W	96	100	150	160	170	
Hava akışı hızı ³	m ³ /h	1203/1131/1064/977/912/840/774	1349/1294/1230/1201/1111/1029/970	1600/1530/1380/1250/1200/1150/1100	1700/1600/1440/1250/1200/1150/1100	1800/1650/1500/1300/1250/1200/1150	
Ses basınç seviyesi ⁴	dB(A)	36/35/34/31/31/29/28		37/35/34/31/31/30/28		43/42/40/38/37/35/34	45/44/42/41/40/39/37
Ses gücü seviyesi	dB(A)	52/49/48/46/46/42/42		53/49/48/46/46/44/43		58/57/55/53/52/50/49	60/59/57/56/55/54/52
Ana gövde	Net boyutlar ⁵ (G&Y&D)	mm	840x230x840		840x300x840		
	Ambalajlanmış boyutlar (G&Y&D)	mm	955x260x955		955x330x955		
	Net/Brüt ağırlık	kg	23.2/27.6	28.4/33.8		30.7/35.8	
Panel	Net boyutlar (G&Y&D)	mm	950x54.5x950				
	Packed dimensions (WxHxD)	mm	1035x90x1035				
	Net/Brüt ağırlık	kg	5/8				
Boru Bağlantıları	Sıvı/Gaz Boruları	mm	Ø9.53/Ø15.9				
	Drenaj borusu	mm	OD Ø32				

- Notlar:
1. İç sıcaklık 27°C KT, 19°C YT; dış sıcaklık 35°C KT; sıfır seviye farkı ile eşdeğer soğutucu akışkan boru tesisatı uzunluğu 7.5m.
 2. İç sıcaklık 20°C KT; Dış sıcaklık 7°C KT, 6°C YT; sıfır seviye farkı ile eşdeğer soğutucu akışkan boru tesisatı uzunluğu 7.5m.
 3. Her modelin 7 hava akış hızı seçeneği, sırasıyla yüksekten alçağa listelenmektedir.
 4. Her modelin 7 Ses basınç seviyesi, sırasıyla yüksekten alçağa listelenmektedir ve modelin 7 hava akış hızı seçeneklerine karşılık gelir (Not 3'e bakınız). Ses basınç seviyesi, ünitenin 1.4m altında yarı yankılamaya yapmayan bir odada ölçülmüştür.
 5. Verilen birim gövde boyutları, askı ekleri de dahil ünitenin en büyük dış boyutlarıdır.

Orta Statik Basınçlı Kanal

- Temiz hava girişi
- 2.2kW ila 7.1kW modellerde 6 kademeli statik basınç kontrolü ve 8kW ila 14kW ünitelerde 10 kademeli statik basınç kontrolü (en son jenerasyon kablolu Kumandalar)
- Standart olarak 750mm yüksekliğe basabilen drenaj pompası
- Esnek hava girişi kurulumu, ünitenin alt ya da arka tarafına yerleştirilebilir.



Model	MI2-22T2DN1		MI2-28T2DN1		MI2-36T2DN1
Güç kaynağı	1 faz, 220-240V, 50Hz				
Soğutma ¹	Kapasite	kW	2.2	2.8	3.6
		kBtu/h	7.5	9.6	12.3
Güç girişi	W		40	40	45
Isıtma ²	Kapasite	kW	2.6	3.2	4.0
		kBtu/h	8.2	10.9	13.6
Güç girişi	W		40	40	45
Hava akışı hızı ³	m ³ /h	520/480/440/400/360/330/300			580/540/500/460/430/400/370
Dış statik basınç	Pa	10 (0~50)			
Ses basınç seviyesi ⁴	dB(A)	32/31/29/28/26/25/23			33/32/31/30/28/27/25
Ses gücü seviyesi	dB(A)	50/49/47/46/44/43/41			51/50/49/48/46/45/43
Ünite	Net boyutlar ⁵ (G&Y&D)	mm	780x210x500		
	Paketlenmiş boyutlar (G&Y&D)	mm	870x285x525		
	Net/brüt ağırlık	kg	18/21		
Boru bağlantıları	Sıvı/Gaz borusu	mm	Φ6.35/Φ12.7		
	Drenaj borusu	mm	OD Φ25		

Model	MI2-45T2DN1		MI2-56T2DN1		MI2-71T2DN1
Güç kaynağı	1 faz, 220-240V, 50Hz				
Soğutma ¹	Kapasite	kW	4.5	5.6	7.1
		kBtu/h	15.4	19.1	24.2
Güç girişi	W		92	92	98
Isıtma ²	Kapasite	kW	5.0	6.3	8.0
		kBtu/h	17.1	21.5	27.3
Güç girişi	W		92	92	98
Hava akışı hızı ³	m ³ /h	800/740/680/620/540/480/400	830/760/720/680/640/600/560	1000/950/900/840/780/720/680	
Dış statik basınç	Pa	10 (0~50)			
Ses basınç seviyesi ⁴	dB(A)	36/34/32/31/29/27/25		36/34/33/32/30/29/28	37/35/33/32/30/29/28
Ses gücü seviyesi	dB(A)	54/52/50/49/47/45/43		54/52/51/50/48/47/46	55/53/51/50/48/47/46
Ünite	Net boyutlar ⁵ (G&Y&D)	mm	1000x210x500		
	Paketlenmiş boyutlar (G&Y&D)	mm	1115x285x525		
	Net/brüt ağırlık	kg	21.5/25		
Boru bağlantıları	Sıvı/Gaz borusu	mm	Φ6.35/Φ12.7		Φ9.53/Φ15.9
	Drenaj borusu	mm	OD Φ25		

Model	MI2-80T2DN1		MI2-90T2DN1	MI2-112T2DN1		MI2-140T2DN1
Güç kaynağı	1 faz, 220-240V, 50Hz					
Soğutma ¹	Kapasite	kW	8.0	9.0	11.2	14.0
		kBtu/h	27.3	30.7	38.2	47.8
Güç girişi	W		110	120	200	250
Isıtma ²	Kapasite	kW	9.0	10.0	12.5	15.5
		kBtu/h	30.7	34.1	42.7	52.9
Güç girişi	W		110	120	200	250
Hava akışı hızı ³	m ³ /h	1260/1180/1100/1020/940/860/780		1500/1430/1360/1290/1210/1140/1080	1960/1860/1760/1660/1560/1460/1360	
Dış statik basınç	Pa	20 (10~100)				40 (30~150)
Ses basınç seviyesi ⁴	dB(A)	37/35/34/33/31/29/28			39/38/38/37/35/34/33	41/39/38/37/36/35/33
Ses gücü seviyesi	dB(A)	55/53/52/51/49/47/46			57/56/56/55/53/52/51	59/57/56/55/54/53/51
Ünite	Net boyutlar ⁵ (G&Y&D)	mm	1230x270x775			1290x300x865
	Paketlenmiş boyutlar (G&Y&D)	mm	1355x355x795			1400x375x925
	Net/brüt ağırlık	kg	36.5/44.5	37/45		46.5/55.5
Boru bağlantıları	Sıvı/Gaz borusu	mm	Φ9.53/Φ15.9			
	Drenaj borusu	mm	OD Φ25			

Notlar:
1. İç sıcaklık 27°C KT, 19°C YT; dış sıcaklık 35°C KT; sıfır seviye farkı ile eşdeğer soğutucu akışkan boru tesisi uzunluğu 7.5m .
2. İç sıcaklık 20°C KT; Dış sıcaklık 7°C KT, 6°C YT; sıfır seviye farkı ile eşdeğer soğutucu akışkan boru tesisi uzunluğu 7.5m.
3. Her modelin 7 hava akış hızı seçeneği, sırasıyla yüksekte alçağa listelenmektedir.

4. Her modelin 7 Ses basınç seviyesi, sırasıyla yüksekte alçağa listelenmektedir ve modelin 7 hava akış hızı seçeneklerine karşılık gelir (Not 3'e bakınız).
Ses basınç seviyesi, ünitenin 1.4m altında yan yankılamaya yapmayan bir odada ölçülmektedir.

5. Verilen birim gövde boyutları, askı ekleri de dahil ünitenin en büyük dış boyutlarıdır.

Tüm özellikler, standart dış statik basınçta ölçülmektedir.

Yüksek Statik Basınçlı Kanal

- 400Pa'ya kadar dış statik basınç, kapsamlı kanal ve menfez ağına olanak sağlar
- Tüm modellerde 20 aşamalı statik basınç kontrolü (yeni nesil kablolu konektörler gerektirir)
- Çift duvarlı drenaj tavası, tavanlar için çift koruma sağlar (model 71 ila 160)
- Opsiyonel olarak, 750mm yüksekliğe basabilen drenaj pompası



Model	MI2-71T1 DN1		MI2-80T1 DN1		MI2-90T1 DN1		MI2-112T1 DN1
Güç girişi	1-faz, 220-240V, 50Hz						
Soğutma ¹	Kapasite	kW	7.1	8.0	9.0		11.2
		kBtu/h	24.2	27.3	30.7		38.2
Güç girişi	W		180	180	220		380
Isıtma ²	Kapasite	kW	8.0	9.0	10.0		12.5
		kBtu/h	27.3	30.7	34.1		42.7
Güç girişi	W		180	180	220		380
Hava akışı hızı ³	m ³ /h	1360/1327/1293/1260/1227/1193/1160	1420/1373/1327/1280/1233/1187/1140		7400/7000/6600/6200/5800/5400/5000		
Dış statik basınç	Pa	100(30~200)					
Ses basınç seviyesi ⁴	dB(A)	42/41/40/40/39/39/38		45/44/43/42/41/40/39		48/47/46/45/43/42/41	
Ses gücü seviyesi	dB(A)	60/59/58/58/57/57/56		63/62/61/60/59/58/57		66/65/64/63/61/60/59	
Ünite	Net boyutlar ⁵ (G&Y&D)	mm	965x423x690				
	Paketlenmiş boyutlar(G&Y&D)	mm	1090x440x768				
	Net/Brüt ağırlık	kg	41/47		51/57		
Boru bağlantıları	Sıvı/Gaz borusu	mm	Φ9.53/Φ15.9				
	Drenaj borusu	mm	OD Φ25				

Model	MI2-140T1 DN1		MI2-160T1 DN1		MI2-200T1 DN1	MI2-250T1 DN1
Güç girişi	1-faz, 220-240V, 50Hz					
Soğutma ¹	Kapasite	kW	14.0	16.0	20.0	25.0
		kBtu/h	47.8	54.6	68.2	85.3
Güç girişi	W		420	700	990	1200
Isıtma ²	Kapasite	kW	16.0	17.0	22.5	26.0
		kBtu/h	54.6	58.0	76.8	88.7
Güç girişi	W		420	700	990	1200
Hava akışı hızı ³	m ³ /h	2240/2133/2027/1920/1813/1707/1600	2660/2530/2400/2270/2140/2010/1880		4330/4230/4130/4030/3930/3830/3730	
Dış statik basınç	Pa	100(30~200)				
Ses basınç seviyesi ⁴	dB(A)	45/44/43/42/41/40/40		46/45/44/43/42/41/40		51/50/50/49/49/48/47
Ses gücü seviyesi	dB(A)	63/62/61/60/59/58/58		64/63/62/61/60/59/58		69/68/68/67/67/66/65
Ünite	Net boyutlar ⁵ (G&Y&D)	mm	1322x423x691			1454x515x931
	Paketlenmiş boyutlar(G&Y&D)	mm	1436x450x768			1509x550x990
	Net/Brüt ağırlık	kg	68/76		130/142	
Boru bağlantıları	Sıvı/Gaz borusu	mm	Φ9.53/Φ15.9			Φ12.7/Φ22.2
	Drenaj borusu	mm	OD Φ25			

Model	MI2-280T1 DN1		MI2-400T1 DN1		MI2-450T1 DN1	
Güç girişi	1-faz, 220-240V, 50Hz					
Soğutma ¹	Kapasite	kW	28.0	40.0	45.0	
		kBtu/h	95.0	136.5	153.6	
Güç girişi	W		1200	1800	1800	
Isıtma ²	Kapasite	kW	31.5	45.0	56.0	
		kBtu/h	107.5	153.6	191.1	
Güç girişi	W		1200	1800	1800	
Hava akışı hızı ³	m ³ /h	4330/4230/4130/4030/3930/3830/3730	6500/6150/5800/5450/5100/4750/4400		7400/7000/6600/6200/5800/5400/5000	
Dış statik basınç	Pa	170(20~250)				
Ses basınç seviyesi ⁴	dB(A)	51/50/49/48/48/47		60/59/58/57/55/54/52		
Ses gücü seviyesi	dB(A)	69/68/67/67/66/66/65		78/77/76/75/73/72/70		
Ünite	Net boyutlar ⁵ (G&Y&D)	mm	1454x515x931			2010x905x680
	Paketlenmiş boyutlar(G&Y&D)	mm	1509x550x990			2095x929x689
	Net/Brüt ağırlık	kg	130/142		210/235	
Boru bağlantıları	Sıvı/Gaz borusu	mm	Φ12.7/Φ22.2			Φ15.9/Φ28.6
	Drenaj borusu	mm	OD Φ32			

1. İç sıcaklık 27°C KT, 19°C YT; dış sıcaklık 35°C KT; sıfır seviye farkı ile eşdeğer soğutucu akışkan boru tesisi uzunluğu 7.5m .

2. İç sıcaklık 20°C KT; Dış sıcaklık 7°C KT, 6°C YT; sıfır seviye farkı ile eşdeğer soğutucu akışkan boru tesisi uzunluğu 7.5m.

3. Her modelin 7 hava akış hızı seçeneği, sırasıyla yüksekte alçağa listelenmektedir.

4. Her modelin 7 Ses basınç seviyesi, sırasıyla yüksekte alçağa listelenmektedir ve modelin 7 hava akış hızı seçeneklerine karşılık gelir (Not 3'e bakınız).

Ses basınç seviyesi, ünitenin 1.4m altında yan yankılamaya yapmayan bir odada ölçülmektedir.

5. Verilen birim gövde boyutları, askı ekleri de dahil ünitenin en büyük dış boyutlarıdır.

Tüm özellikler, standart dış statik basınçta ölçülmektedir.

Taze Hava İşleme Ünitesi

- %100 taze hava işleme ünitesi ile tek bir ünite hem temiz hava filtrasyonu hem ısıtma/soğutma sağlanabilir
- 400Pa'ya kadar dış statik basınç, kapsamlı kanal ve menfez ağı sağlar
- Tüm modellerde 20 kademeli statik basınç kontrolü (en son jenerasyon kablolu konektörler gerektirir)
- Opsiyonel olarak, 750mm yüksekliğe basabilen drenaj pompası

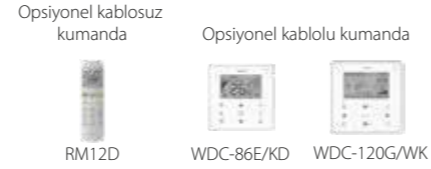

Model	MI2-125FADHN1	MI2-140FADHN1	MI2-200FADHN1	
Güç Kaynağı	1-faz, 220-240V, 50Hz			
Soğutma ¹	Kapasite	kW 12.5	kW 14.0	kW 20.0
	Güç girişi	kBtu/h 42.6	kBtu/h 47.8	kBtu/h 68.2
Isıtma ²	Kapasite	kW 10.5	kW 12.0	kW 12.8
	Güç girişi	kBtu/h 36.0	kBtu/h 41.0	kBtu/h 43.7
Hava akışı hızı ³	m ³ /h	2000/1917/1833/1750/1667/1583/1500		3000/2833/2667/2500/2333/2167/2000
Dış statik basınç	Pa	150(100~250)		200(100~400)
Ses basınç seviyesi ⁴	dB(A)	48/47/46/45/44/43/42		50/49/48/47/46/44/43
Ses gücü seviyesi	dB(A)			
Ünite	Net boyutlar ⁵ (G&Y&D)	1322x423x691		1454x515x931
	Paketlenmiş boyutlar(G&Y&D)	1436x450x768		1509x550x990
	Net/Brüt ağırlık	68/76		130/142
Boru bağlantıları	Sıvı/Gaz borusu	Ø9.53/Ø15.9		Ø12.7/Ø22.2
	Drenaj borusu	OD Ø25		OD Ø32

Model	MI2-250FADHN1	MI2-280FADHN1	MI2-450FADHN1	MI2-560FADHN1
Güç Kaynağı	1-faz, 220-240V, 50/60Hz			
Soğutma ¹	Kapasite	kW 25.0	kW 28.0	kW 45.0
	Güç girişi	kBtu/h 85.3	kBtu/h 95.5	kBtu/h 153.6
Isıtma ²	Kapasite	kW 16.0	kW 18.0	kW 28.0
	Güç girişi	kBtu/h 54.6	kBtu/h 61.4	kBtu/h 95.6
Hava akışı hızı ³	m ³ /h	3000/2833/2667/2500/2333/2167/2000		4200/3967/3733/3500/3267/3033/2800
Dış statik basınç	Pa	200(100~400)		300(100~400)
Ses basınç seviyesi ⁴	dB(A)	50/49/48/47/46/44/43		58/56/55/53/51/49/48
Ünite	Net boyutlar ⁵ (G&Y&D)	1454x515x931		2010x905x680
	Paketlenmiş boyutlar(G&Y&D)	1509x550x990		2095x929x689
	Net/Brüt ağırlık	130/142		218/248
Boru bağlantıları	Sıvı/Gaz borusu	Ø12.7/Ø22.2		Ø15.9/Ø28.6
	Drenaj borusu	OD Ø32		OD Ø32

Notlar

1. İç sıcaklık 27°C KT, 19°C YT; dış sıcaklık 35°C KT; sıfır seviye farkı ile eşdeğer soğutucu akışkan boru tesisatı uzunluğu 7.5m
 2. İç sıcaklık 20°C KT; dış sıcaklık 7°C KT, 6°C YT; sıfır seviye farkı ile eşdeğer soğutucu akışkan boru tesisatı uzunluğu 7.5m
 3. Her modelin 7 hava akış hızı seçeneği, sırasıyla yüksekte alçağa listelenmektedir.
 4. Her modelin 7 Ses basınç seviyesi, sırasıyla yüksekte alçağa listelenmektedir ve modelin 7 hava akış hızı seçeneklerine karşılık gelir (Not 3'e bakınız). Ses basınç seviyesi, ünitenin 1.4m altında yarı yankılamaya yapmayan bir odada ölçülmektedir.
 5. Verilen birim gövde boyutları, askı ekleri de dahil ünitenin en büyük dış boyutlarıdır. Tüm özellikler, standart dış statik basınçta ölçülmektedir.
- Taze Hava İşleme üniteleri, tek başına ya da diğer iç ünite türleri ile bağlantılı bir şekilde kullanılabilir. Tek başına kullanılmaları halinde, taze hava işleme ünitelerinin toplam kapasitesi dış ünitelerinin %50 ila %100'ü arasında olmalıdır. Diğer iç ünite tipleri ile bağlantılı olarak kullanılmaları halinde, iç üniteler ve taze hava işleme ünitelerinin toplam kapasitesi dış ünitelerinin %50 ila %100'ü arasında olmalı ve taze hava işleme ünitelerinin toplam kapasitesi dış ünitelerinin %30'unu aşmamalıdır.

Duvar Tipi

- Soğutucu akışkan çıkış yönü, kurulum durumunun gerektirdiği üzere sol, sağ ya da arka olabilir.

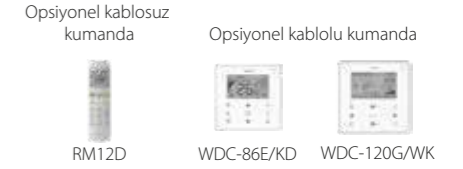

Model	MI2-22GDN1	MI2-28GDN1	
Güç girişi	1 faz, 220-240V, 50Hz		
Soğutma ¹	Kapasite	kW 2.2	kW 2.8
	Güç girişi	kBtu/h 7.5	kBtu/h 9.6
Isıtma ²	Kapasite	kW 2.4	kW 3.2
	Güç girişi	kBtu/h 8.2	kBtu/h 10.9
Hava akışı hızı ³	m ³ /h	422/411/402/393/380/368/356	
Ses basınç seviyesi ⁴	dB(A)	31/30/30/29/29/29	
Ses gücü seviyesi	dB(A)	46/45/45/45/44/44/44	
Ünite	Net boyutlar ⁵ (G&Y&D)	835x280x203	
	Paketlenmiş boyutlar(G&Y&D)	935x385x320	
	Net/Brüt ağırlık	8.4/12.1	
Boru bağlantıları	Sıvı/Gaz borusu	Ø6.35/Ø12.7	
	Drenaj borusu	OD Ø16	

Model	MI2-36GDN1	MI2-45GDN1	MI2-56GDN1	
Güç girişi	1 faz, 220-240V, 50Hz			
Soğutma ¹	Kapasite	kW 3.6	kW 4.5	kW 5.6
	Güç girişi	kBtu/h 12.3	kBtu/h 15.4	kBtu/h 19.1
Isıtma ²	Kapasite	kW 4.0	kW 5.0	kW 6.3
	Güç girişi	kBtu/h 13.6	kBtu/h 17.1	kBtu/h 21.5
Hava akışı hızı ³	m ³ /h	656/628/591/573/544/515/488		
Ses basınç seviyesi ⁴	dB(A)	33/32/32/31/31/30/30		
Ses gücü seviyesi	dB(A)	48/47/47/46/46/45/45		
Ünite	Net boyutlar ⁵ (G&Y&D)	990x315x223		
	Paketlenmiş boyutlar(G&Y&D)	1085x420x335		
	Net/Brüt ağırlık	11.4/15.5		
Boru bağlantıları	Sıvı/Gaz borusu	Ø6.35/Ø12.7		
	Drenaj borusu	OD Ø16		

Model	MI2-71GDN1	MI2-80GDN1	MI2-90GDN1	
Güç girişi	1 faz, 220-240V, 50Hz			
Soğutma ¹	Kapasite	kW 7.1	kW 8.0	kW 9.0
	Güç girişi	kBtu/h 24.2	kBtu/h 27.3	kBtu/h 30.7
Isıtma ²	Kapasite	kW 8.0	kW 9.0	kW 10.0
	Güç girişi	kBtu/h 27.3	kBtu/h 30.7	kBtu/h 34.1
Hava akışı hızı ³	m ³ /h	1195/1130/1065/1005/940/875/809		
Ses basınç seviyesi ⁴	dB(A)	44/43/42/39/38/37/36		
Ses gücü seviyesi	dB(A)	59/58/57/54/53/52/51		
Ünite	Net boyutlar ⁵ (G&Y&D)	1194x343x262		
	Paketlenmiş boyutlar(G&Y&D)	1290x375x460		
	Net/Brüt ağırlık	17.0/22.4		
Boru bağlantıları	Sıvı/Gaz borusu	Ø9.53/Ø15.9		
	Drenaj borusu	OD Ø16		

Notlar

1. İç sıcaklık 27°C KT, 19°C YT; dış sıcaklık 35°C KT; sıfır seviye farkı ile eşdeğer soğutucu akışkan boru tesisatı uzunluğu 7.5m
2. İç sıcaklık 20°C KT; Dış sıcaklık 7°C KT, 6°C YT; sıfır seviye farkı ile eşdeğer soğutucu akışkan boru tesisatı uzunluğu 7.5m
3. Her modelin 7 hava akış hızı seçeneği, sırasıyla yüksekte alçağa listelenmektedir.
4. Her modelin 7 Ses basınç seviyesi, sırasıyla yüksekte alçağa listelenmektedir ve modelin 7 hava akış hızı seçeneklerine karşılık gelir (Not 3'e bakınız). Ses basınç seviyesi, ünitenin 1.4m altında yarı yankılamaya yapmayan bir odada ölçülmektedir.
5. Verilen birim gövde boyutları, askı ekleri de dahil ünitenin en büyük dış boyutlarıdır.

Yer/Tavan Tipi

- Tavan ya da yer tipi olarak monte edilebilir.

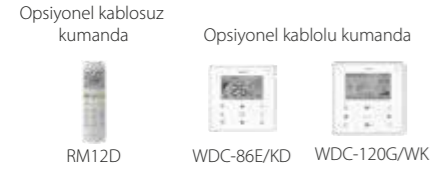

Model	MI2-36DLDN1	MI2-45DLDN1	MI2-56DLDN1	MI2-71DLDN1		
Güç girişi	1 faz, 220-240V, 50Hz					
Soğutma ¹	Kapasite	kW	3.6	4.5	5.6	7.1
		kBtu/h	12.3	15.4	19.1	24.2
Güç girişi		W	49	115	115	115
Isıtma ²	Kapasite	kW	4.0	5.0	6.3	8.0
		kBtu/h	13.6	17.1	21.5	27.3
Güç girişi		W	49	115	115	115
Hava akışı hızı ³	m ³ /h	550/525/500/480/460/440/420		800/750/700/650/600/550/500		
Ses basınç seviyesi ⁴	dB(A)	40/39/38/38/37/36/36		43/42/41/41/39/38/38		
Ses gücü seviyesi	dB(A)	53/52/51/51/50/49/49		56/55/54/54/52/51/51		
Ünite	Net boyutlar ⁵ (G&Y&D)	mm	990x660x203			
	Paketlenmiş boyutlar(G&Y&D)	mm	1089x744x296			
	Net/Brüt ağırlık	kg	27/33	28/34		
Boru bağlantıları	Sıvı/Gaz borusu	mm	Ø6.35/Ø12.7		Ø9.53/Ø15.9	
	Drenaj borusu	mm	OD Ø16			

Model	MI2-80DLDN1	MI2-90DLDN1	MI2-112DLDN1	MI2-140DLDN1		
Güç girişi	1 faz, 220-240V, 50Hz					
Soğutma ¹	Kapasite	kW	8.0	9.0	11.2	14.0
		kBtu/h	27.2	30.7	38.2	47.8
Güç girişi		W	130	130	180	180
Isıtma ²	Kapasite	kW	9.0	10.0	12.5	15.0
		kBtu/h	30.7	34.1	42.7	51.2
Güç girişi		W	130	130	180	180
Hava akışı hızı ³	m ³ /h	1280/1245/1210/1170/1130/1085/1050		1890/1830/1765/1700/1660/1620/1580		
Ses basınç seviyesi ⁴	dB(A)	45/44/43/43/42/41/40		47/46/45/45/44/43/42		
Ses gücü seviyesi	dB(A)	58/57/56/56/55/54/53		60/59/58/58/57/56/55		
Ünite	Net boyutlar ⁵ (G&Y&D)	mm	1280x660x203		1670x680x244	
	Paketlenmiş boyutlar(G&Y&D)	mm	1379x744x296		1915x760x330	
	Net/Brüt ağırlık	kg	35/41		48/58	
Boru bağlantıları	Sıvı/Gaz borusu	mm	Ø9.53/Ø15.9			
	Drenaj borusu	mm	OD Ø16			

- Notlar
- İç sıcaklık 27°C KT, 19°C YT; dış sıcaklık 35°C KT; sıfır seviye farkı ile eşdeğer soğutucu akışkan boru tesisatı uzunluğu 7.5m
 - İç sıcaklık 20°C KT; Dış sıcaklık 7°C KT, 6°C YT; sıfır seviye farkı ile eşdeğer soğutucu akışkan boru tesisatı uzunluğu 7.5m
 - Her modelin 7 hava akış hızı seçeneği, sırasıyla yüksekte alçağa listelenmektedir.
 - Her modelin 7 Ses basınç seviyesi, sırasıyla yüksekte alçağa listelenmektedir ve modelin 7 hava akış hızı seçeneklerine karşılık gelir (Not 3'e bakınız).
 - Ses basınç seviyesi, ünitenin 1.4m altında yan yankılamaya yapmayan bir odada ölçülmektedir.
 - Verilen birim gövde boyutları, askı ekleri de dahil ünitenin en büyük dış boyutlarıdır.

Kasetsiz Döşeme Tipi

- Yalnızca görünür emiş ve üfleme menfezleri ile duvarlara gizlenmek üzere tasarlanmıştır.

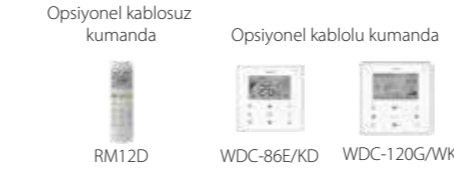

Model	MI2-22F3DN1	MI2-28F3DN1		
Güç girişi	1 faz, 220-240V, 50Hz			
Soğutma ¹	Kapasite	kW	2.2	2.8
		kBtu/h	7.5	9.6
Güç girişi		W	40	45
Isıtma ²	Kapasite	kW	2.4	3.2
		kBtu/h	8.2	10.9
Güç girişi		W	40	45
Hava akışı hızı ³	m ³ /h	530/504/478/456/439/418/400		569/540/515/485/462/443/421
Ses basınç seviyesi ⁴	dB(A)	36/35/34/33/31/30/29		36/35/34/33/31/30/29
Ses gücü seviyesi	dB(A)	54/53/52/51/49/48/47		54/53/52/51/49/48/47
Ünite	Net boyutlar ⁵ (G&Y&D)	mm	840x545x212	
	Paketlenmiş boyutlar(G&Y&D)	mm	925x639x305	
	Net/Brüt ağırlık	kg	21/25.5	
Boru bağlantıları	Sıvı/Gaz borusu	mm	Ø6.35/Ø12.7	
	Drenaj borusu	mm	OD Ø16	

Model	MI2-36F3DN1	MI2-45F3DN1		
Güç girişi	1 faz, 220-240V, 50Hz			
Soğutma ¹	Kapasite	kW	3.6	4.5
		kBtu/h	12.3	15.4
Güç girişi		W	55	60
Isıtma ²	Kapasite	kW	4.0	5.0
		kBtu/h	13.6	17.1
Güç girişi		W	55	60
Hava akışı hızı ³	m ³ /h	624/591/557/522/473/420/375		660/625/583/542/501/475/440
Ses basınç seviyesi ⁴	dB(A)	37/36/35/34/32/31/30		37/36/35/34/32/31/30
Ses gücü seviyesi	dB(A)	55/54/53/52/51/49/48		55/54/53/52/51/49/48
Ünite	Net boyutlar ⁵ (G&Y&D)	mm	1040x545x212	
	Paketlenmiş boyutlar(G&Y&D)	mm	1125x639x305	
	Net/Brüt ağırlık	kg	25.5/30.5	
Boru bağlantıları	Sıvı/Gaz borusu	mm	Ø6.35/Ø12.7	
	Drenaj borusu	mm	OD Ø16	

Model	MI2-56F3DN1	MI2-71F3DN1	MI2-80F3DN1		
Güç girişi	1 faz, 220-240V, 50Hz				
Soğutma ¹	Kapasite	kW	5.6	7.1	8.0
		kBtu/h	19.1	24.2	27.3
Güç girişi		W	88	110	130
Isıtma ²	Kapasite	kW	6.3	8.0	9.0
		kBtu/h	21.5	27.3	30.7
Güç girişi		W	88	110	130
Hava akışı hızı ³	m ³ /h	1150/1094/1028/970/925/886/830		1380/1290/1205/1100/1033/955/870	1380/1290/1205/1100/1033/955/870
Ses basınç seviyesi ⁴	dB(A)	41/39/37/35/33/32/31		44/42/40/39/37/35/33	44/42/40/39/37/35/33
Ses gücü seviyesi	dB(A)	59/57/55/53/51/50/49		62/60/58/57/55/53/51	62/60/58/57/55/53/51
Ünite	Net boyutlar ⁵ (G&Y&D)	mm	1340x545x212		
	Paketlenmiş boyutlar(G&Y&D)	mm	1425x639x305		
	Net/Brüt ağırlık	kg	30.5/35.5		
Boru bağlantıları	Sıvı/Gaz borusu	mm	Ø9.53/Ø15.9		
	Drenaj borusu	mm	OD Ø16		

- Notlar
- İç sıcaklık 27°C KT, 19°C YT; dış sıcaklık 35°C KT; sıfır seviye farkı ile eşdeğer soğutucu akışkan boru tesisatı uzunluğu 7.5m
 - İç sıcaklık 20°C KT; Dış sıcaklık 7°C KT, 6°C YT; sıfır seviye farkı ile eşdeğer soğutucu akışkan boru tesisatı uzunluğu 7.5m
 - Her modelin 7 hava akış hızı seçeneği, sırasıyla yüksekte alçağa listelenmektedir.
 - Her modelin 7 Ses basınç seviyesi, sırasıyla yüksekte alçağa listelenmektedir ve modelin 7 hava akış hızı seçeneklerine karşılık gelir (Not 3'e bakınız).
 - Ses basınç seviyesi, ünitenin 1.4m altında yan yankılamaya yapmayan bir odada ölçülmektedir.
 - Verilen birim gövde boyutları, askı ekleri de dahil ünitenin en büyük dış boyutlarıdır.
- Tüm özellikler, 10Pa dış statik basınçta ölçülmektedir.

Kasetli Döşeme Tipi

- F4 (ön hava girişi) ve F5 (alt hava girişi), hava girişi seçenekleri sunar.

Opsiyonel kablosuz kumanda



RM12D

Opsiyonel kablolu kumanda



WDC-86E/KD



WDC-120G/WK



F4 (önden hava girişi)



F5 (alttan hava girişi)

Model			MI2-22F4DN1	MI2-28F4DN1
Güç girişi			1 faz, 220-240V, 50Hz	
Soğutma ¹	Kapasite	kW	2.2	2.8
		kBtu/h	7.5	9.6
Güç girişi		W	40	45
		kW	2.4	3.2
Istma ²	Kapasite	kBtu/h	8.2	10.9
		W	40	45
Hava akışı hızı ³		m ³ /h	530/504/478/456/439/418/400	569/540/515/485/462/443/421
Ses basınç seviyesi ⁴		dB(A)	36/35/34/33/31/30/29	36/35/34/33/31/30/29
Ses gücü seviyesi		dB(A)	54/53/52/51/49/48/47	54/53/52/51/49/48/47
Ünite	Net boyutlar ⁵ (G&Y&D)	mm (F4)	1000x596x225	
		mm (F5)	1000x677x220	
	Paketlenmiş boyutlar(G&Y&D)	mm (F4)	1089x683x312	
		mm (F5)	1182x683x312	
	Net/Brüt ağırlık	kg (F4)	28/33	
	kg (F5)	28/35		
Boru bağlantıları	Sıvı/Gaz borusu	mm	Ø6.35/Ø12.7	
	Drenaj borusu	mm	OD Ø16	

Model			MI2-36F4DN1	MI2-45F4DN1
Güç girişi			1 faz, 220-240V, 50Hz	
Soğutma ¹	Kapasite	kW	3.6	4.5
		kBtu/h	12.3	15.4
Güç girişi		W	55	60
		kW	4.0	5.0
Istma ²	Kapasite	kBtu/h	13.6	17.1
		W	55	60
Hava akışı hızı ³		m ³ /h	624/591/557/522/473/420/375	660/625/583/542/501/475/440
Ses basınç seviyesi ⁴		dB(A)	37/36/35/34/32/31/30	37/36/35/34/32/31/30
Ses gücü seviyesi		dB(A)	55/54/53/52/51/49/48	55/54/53/52/51/49/48
Ünite	Net boyutlar ⁵ (G&Y&D)	mm (F4)	1200x596x225	
		mm (F5)	1200x677x220	
	Paketlenmiş boyutlar(G&Y&D)	mm (F4)	1289x683x312	
		mm (F5)	1382x683x312	
	Net/Brüt ağırlık	kg (F4)	33/38.6	
	kg (F5)	33/40.7		
Boru bağlantıları	Sıvı/Gaz borusu	mm	Ø6.35/Ø12.7	
	Drenaj borusu	mm	OD Ø16	

Model			MI2-56F4DN1	MI2-71F4DN1	MI2-80F4DN1
Güç girişi			1 faz, 220-240V, 50Hz		
Soğutma ¹	Kapasite	kW	5.6	7.1	8.0
		kBtu/h	19.1	24.2	27.3
Güç girişi		W	88	110	130
		kW	6.3	8.0	9.0
Istma ²	Kapasite	kBtu/h	21.5	27.3	30.7
		W	88	110	130
Hava akışı hızı ³		m ³ /h	1150/1094/1028/970/925/886/830	1380/1290/1205/1100/1033/955/870	1380/1290/1205/1100/1033/955/870
Ses basınç seviyesi ⁴		dB(A)	41/39/37/35/33/32/31	44/42/40/39/37/35/33	44/42/40/39/37/35/33
Ses gücü seviyesi		dB(A)	59/57/55/53/51/50/49	62/60/58/57/55/53/51	62/60/58/57/55/53/51
Ünite	Net boyutlar ⁵ (G&Y&D)	mm (F4)	1500x596x225		
		mm (F5)	1500x677x220		
	Paketlenmiş boyutlar(G&Y&D)	mm (F4)	1589x683x312		
		mm (F5)	1682x683x312		
	Net/Brüt ağırlık	kg (F4)	40/46		
	kg (F5)	40.4/48.6			
Boru bağlantıları	Sıvı/Gaz borusu	mm	Ø9.53/Ø15.9		
	Drenaj borusu	mm	OD Ø16		

Notlar

- İç sıcaklık 27°C KT, 19°C YT; dış sıcaklık 35°C KT; sıfır seviye farkı ile eşdeğer soğutucu akışkan boru tesisatı uzunluğu 7.5m
- İç sıcaklık 20°C KT; Dış sıcaklık 7°C KT, 6°C YT; sıfır seviye farkı ile eşdeğer soğutucu akışkan boru tesisatı uzunluğu 7.5m
- Her modelin 7 hava akış hızı seçeneği, sırasıyla yüksekte alçağa listelenmektedir.
- Her modelin 7 Ses basınç seviyesi, sırasıyla yüksekte alçağa listelenmektedir ve modelin 7 hava akış hızı seçeneklerine karşılık gelir (Not 3'e bakınız).
- Ses basınç seviyesi, yan yankılamaya yapmayan bir odada ünitenin 1m önünde ve zeminden 1m yukarıda ölçülmektedir.
- Verilen birim gövde boyutları, askı ekleri de dahil ünitenin en büyük dış boyutlarıdır.

Konsol Tipi

- Dört hava girişi ve iki hava çıkışı kombinasyonu, soğutma ve ısıtmanın tüm yönlere dağılmasını sağlar.



Opsiyonel kablosuz kumanda



RM12D

Opsiyonel kablolu kumanda



WDC-86E/KD



WDC-120G/WK

Model			MI2-22ZDN1	MI2-28ZDN1	MI2-36ZDN1	MI2-45ZDN1
Güç girişi			1 faz, 220-240V, 50Hz			
Soğutma ¹	Capacity	kW	2.2	2.8	3.6	4.5
		kBtu/h	7.5	9.6	12.3	15.4
Power input		W	20	25	25	35
		kW	2.6	3.2	4.0	5.0
Istma ²	Capacity	kBtu/h	8.9	10.9	13.4	17.1
		W	20	25	25	35
Hava akışı hızı ³		m ³ /h	430/401/374/345/302/268/229	510/482/456/430/355/286/229	660/614/561/512/478/436/400	
Ses basınç seviyesi ⁴		dB(A)	38/36/34/32/28/27/26	39/37/35/33/31/29/27	42/41/40/39/37/36/36	
Ses gücü seviyesi		dB(A)	54/52/50/48/44/43/42	55/53/51/49/47/45/43	58/57/56/55/53/52/52	
Ünite	Net boyutlar ⁵ (G&Y&D)	mm	700x600x210			
	Paketlenmiş boyutlar(G&Y&D)	mm	810x710x305			
	Net/Brüt ağırlık	kg	14/19	15/20		
Boru bağlantıları	Sıvı/Gaz borusu	mm	Ø6.35/Ø12.7			
	Drenaj borusu	mm	OD Ø16			

Notlar

- İç sıcaklık 27°C KT, 19°C YT; dış sıcaklık 35°C KT; sıfır seviye farkı ile eşdeğer soğutucu akışkan boru tesisatı uzunluğu 7.5m
- İç sıcaklık 20°C KT; Dış sıcaklık 7°C KT, 6°C YT; sıfır seviye farkı ile eşdeğer soğutucu akışkan boru tesisatı uzunluğu 7.5m
- Her modelin 7 hava akış hızı seçeneği, sırasıyla yüksekte alçağa listelenmektedir.
- Her modelin 7 Ses basınç seviyesi, sırasıyla yüksekte alçağa listelenmektedir ve modelin 7 hava akış hızı seçeneklerine karşılık gelir (Not 3'e bakınız).
- Ses basınç seviyesi, yan yankılamaya yapmayan bir odada ünitenin 1m önünde ve zeminden 1m yukarıda ölçülmektedir.
- Verilen birim gövde boyutları, askı ekleri de dahil ünitenin en büyük dış boyutlarıdır.

KONTROL ÇÖZÜMLERİ

67

Kablosuz Uzaktan
Kumandalar

71

Kablolu Kumandalar

75

Merkezi Kumandalar

81

Veri Dönüştürücü / IOS, Android, Pc Erişim

87







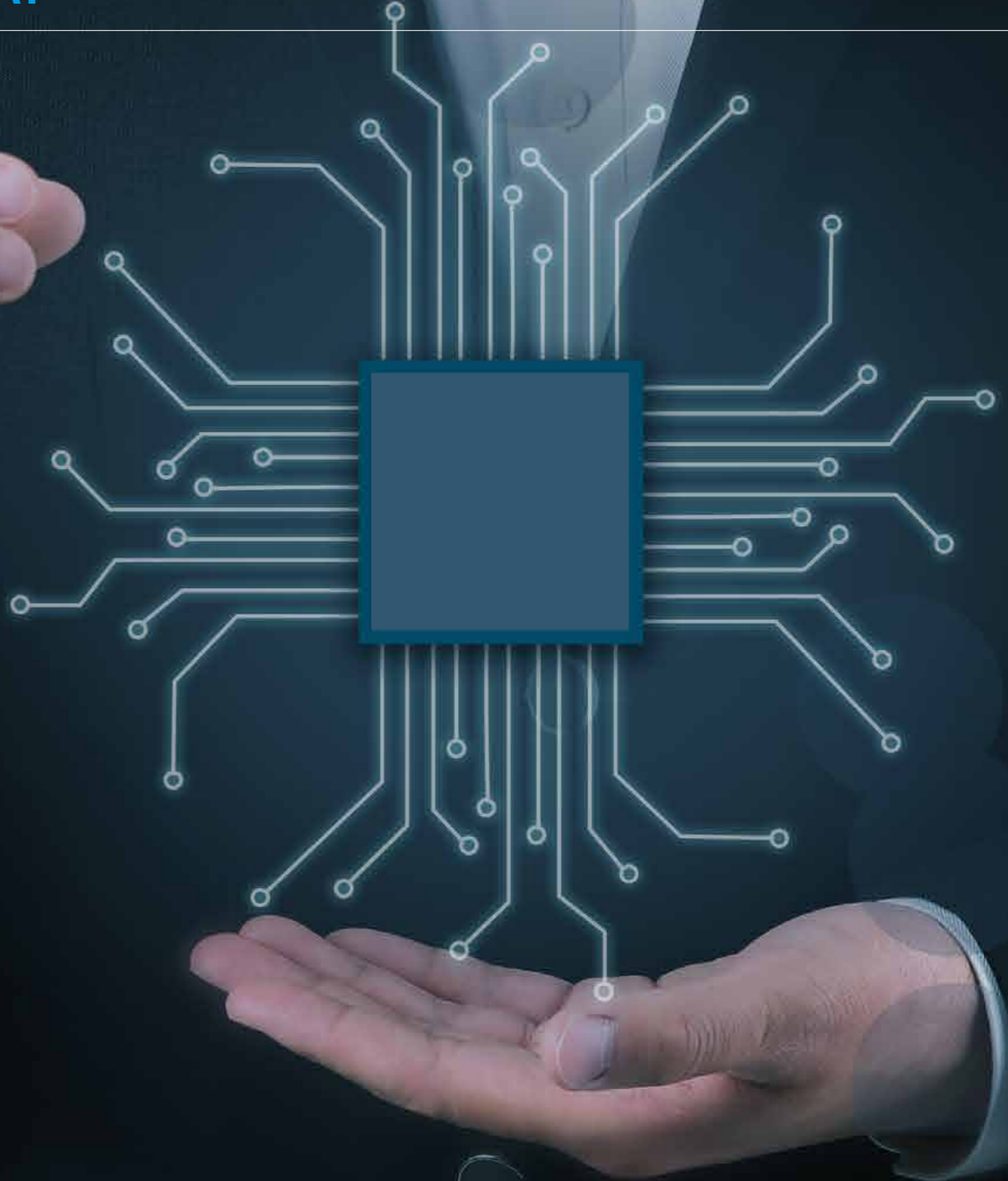













Network Kontrol
Sistemleri

93

Bina Otomasyon
Sistemleri Arayüzleri





Kumanda Dizisi

Uzaktan Kumanda/ Kablolu Kumanda	Merkezi Kumandalar	Veri Dönüştürücüsü	Network Kontrol Sistemleri	Bina Otomasyon Sistemleri Arayüzleri	Aksesuarlar
<p>RM05B</p>  <p>RM12D</p> 	<p>CCM-180A/WS</p> 	<p>CCM-15</p> 	<p>IMMP-M</p>  <p>+</p> <p>IMMP-S</p> 	<p>GW-BAC or IMMP-BAC</p> 	<p>Otel Anahtar Kartı Arayüz Modülü</p>  <p>MD-NIM05/E</p>  <p>MD-NIM05B/E</p>
<p>WDC-86E/K</p> 	<p>CCM-270A/WS</p> 		<p>IMMP-BAC</p>  <p>+</p> <p>IMMP-S</p> 	<p>GW-LON</p> 	<p>Kızılötesi sensörlü kumanda</p>  <p>MD-NIM09</p>
<p>WDC-86E/KD</p>  <p>WDC-120G/WK</p> 			<p>CCM-270A/WS</p>  <p>+</p> <p>IMMP-S</p> 	<p>GW-MOD</p> 	<p>Servis Yazılımı</p>  <p>MCAC-DIAG-B</p>

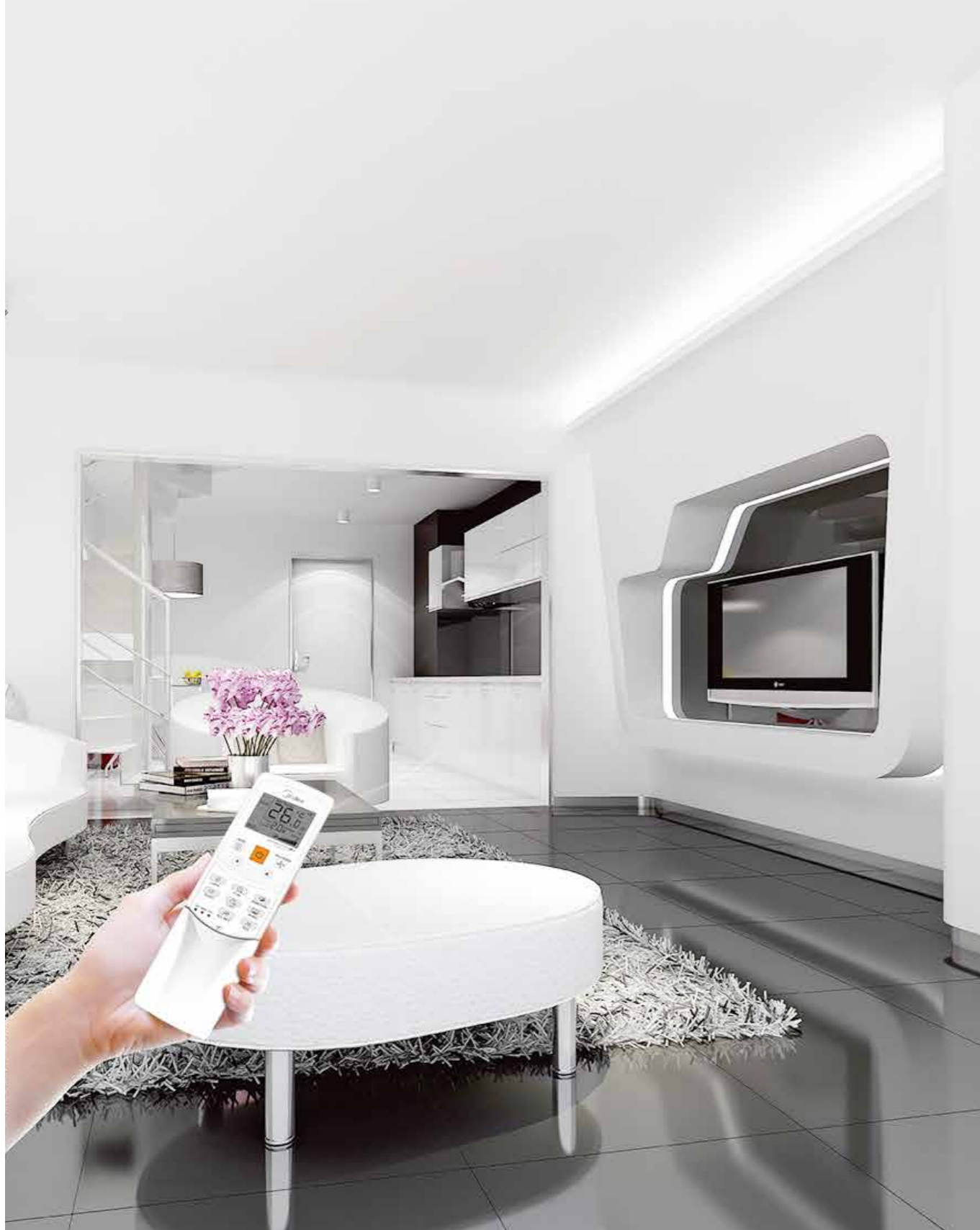
Kablosuz Uzaktan Kumandalar



Özellikler

Model	 RM05B	 RM12D
Aç / Kapa	●	●
Mod seçimi	●	●
Sıcaklık ayarı	● (0.5°C or 1°C aşama)	● (0.5°C or 1°C aşama)
7 hız kademeli fan kontrolü	●	●
Auto swing (Otomatik sallanım)	●	●
5 kademeli swing (sallanım) panjuru	●	●
Adres ayarı	●	●
Beni izle	—	●
Eco mod	●	●
Gece sessiz çalışma modu	●	●
Ekran kapama	●	●
Günlük zamanlayıcı	●	●
Klavye kilidi	●	●
Arkaplan ışığı	●	●
Boyutlar (Y&G&D) (mm)	150x65x20	170x48x20
Batarya	1.5V (LR03/AAA) × 2	

Sıcaklık Ayarı

Sıcaklık, 0,5°C ya da 1°C'lik kademelerle ayarlanarak hassas konfor kontrolüne olanak sağlar.

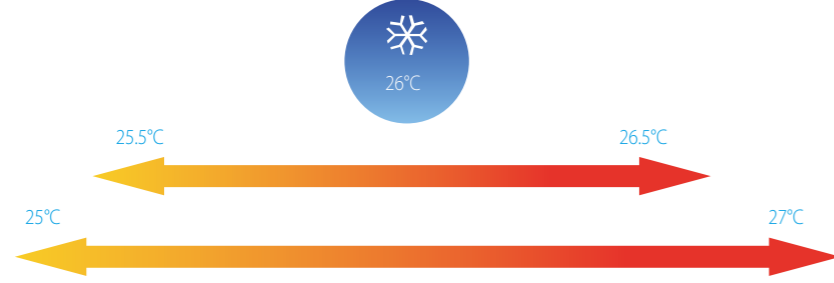

7 Hız Kademeli Fan Kontrolü

7 iç fan hızı, iç ortam koşulları ihtiyaçlarını karşılamak için kontrol esnekliği sağlar.

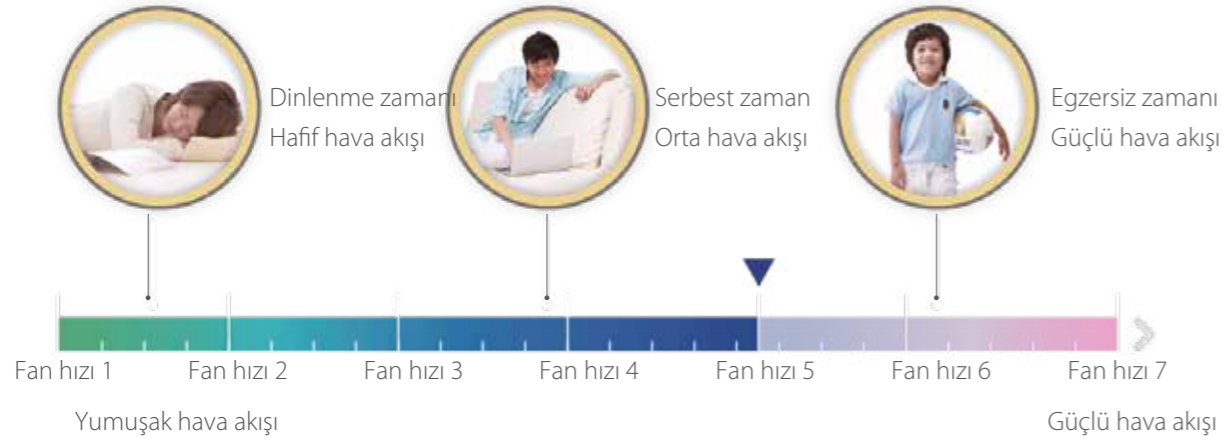

Ekran Kapama

İç ünite ekranları, geceleri kapatılabilir böylece daha iyi bir dinlenme ortamı yaratır.

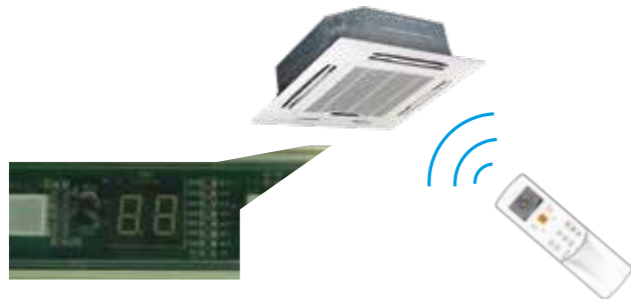

5 Kademeli Swing (Salınım) Panjuru

Kumandadan programlanabilen 5 kademeli swing (sallanım) panjuru sayesinde, hava rahat bir şekilde yukarı ve aşağı doğru yayılabilir.

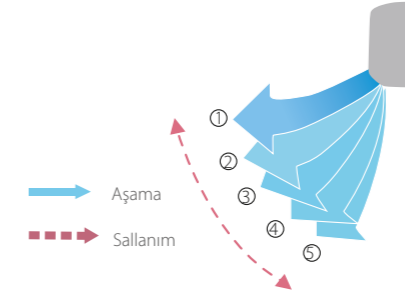

Beni İzle

İç ünite, beni izle işlevi ile kendi bünyesindeki sıcaklık sensorundan ziyade kablosuz kumandaya yerleşik sıcaklık sensörü ile ölçülen sıcaklığa cevap verir böylece kullanıcının yakın çevresinde daha hassas sıcaklık kontrolüne olanak sağlar.



Eco Mod

Eko mod, konforlu bir iç mekan ortamını muhafaza ederken enerji tasarrufu da sağlar.



Kablolu Kumandalar

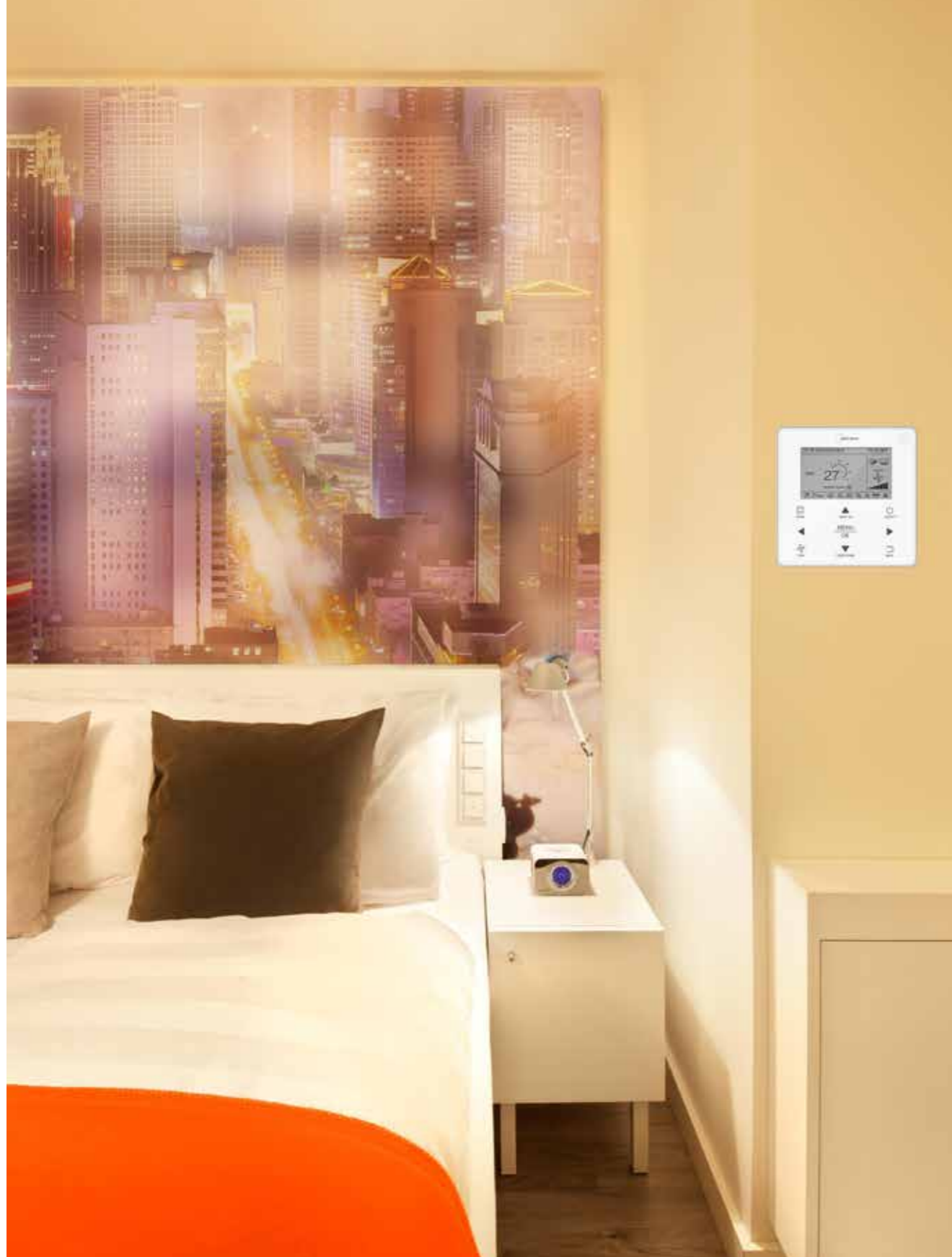

Özellikler

Model	WDC-86E/KD	WDC-120G/WK
Aç / Kapat	●	●
Mod seçimi	●	●
Sıcaklık ayarı	● (0.5°C or 1°C steps)	● (0.5°C or 1°C steps)
İkili sıcaklık ayar noktası	●	●
7 hız kademeli fan kontrolü	●	●
Auto swing (Otomatik sallanım)	●	●
5 kademeli swing (sallanım) panjuru	●	●
Adres ayarı	●	●
Beni izle	●	●
Eco mod	●	●
Adres ayarı	●	●
°F/°C ekranı	●	●
Klavye kilidi	—	●
Arkaplan ışığı	●	●
Günlük zamanlayıcı	●	●
Haftalık program zamanlayıcı	—	●
Otomatik yeniden başlatma	●	●
2 yetkilendirme seviyesi	—	●
İki yönlü iletişim	●	●
Grup denetimi	—	●
Ana ya da yardımcı kumanda ayarı	●	●
Ekran kapama	●	●
Gece sessiz çalışma modu	●	●
Kumanda sinyal alıcı	●	●
Filtre temizleme hatırlatıcı	●	●
Uzatma işlevi	—	●
Gün ışığı kaydetme süresi	—	●
Saat ekranı	—	●
Nokta vuruşlu ekran	—	●
Hata denetimi işlevi	●	●
Sistem parametre sorgulaması	●	●
Sistem ayar denetimi	●	●
Boyutlar (G&Y&D) (mm)	86x86x18	120x120x20
Güç Kaynağı	18V DC	18V DC

Grup Denetimi

16 üniteye kadar, grup kontrol imkanı için bir kumanda kullanılabilir.



Ana ya da Yardımcı Kumanda Ayarı

İç ünitelerin çalışma modu ve alınan en son talimata göre yapılmış ayarlarla, iki kumanda birlikte kullanılabilir. Kumanda görüntüleme ekranları, bir ayar yapıldığında her iki ekranı güncelleyecek şekilde senkronize edilir.

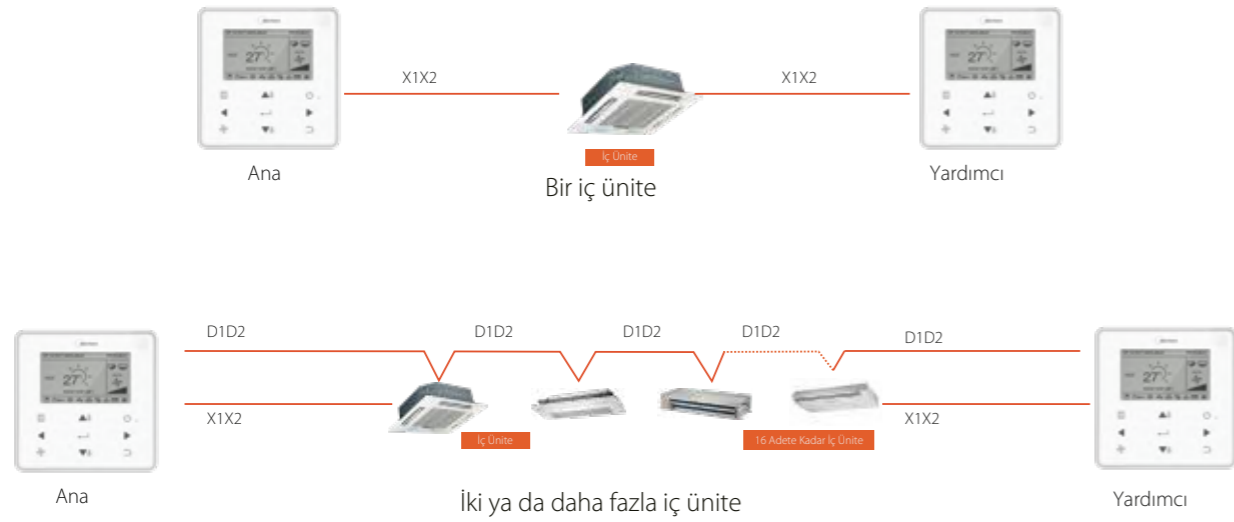

2 Yetkilendirme Seviyesi

2 yetkilendirme seviyesi, kullanıcıların kontrol işlevlerine kolaylıkla erişmelerini sağlar ve yöneticilerin çalışmalarına parametrelerine rahat erişmelerine olanak sağlar.



Uzatma İşlevi

Uzatma işlevi, fazla mesai yapan kullanıcılar için özel olarak tasarlanmıştır. Erteleme düğmesine basıldığında, sistem kapanmasını 1 ila 2 saat erteler.



İkili Sıcaklık Ayar Noktası

İkili sıcaklık ayar noktası kontrolü ile, çalışma modu değiştirildiğinde sıcaklık ayarı da otomatik olarak değişir.

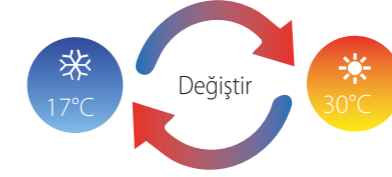

Haftalık Program Zamanlayıcı

Haftalık program zamanlayıcı, kullanıcıların her biri kendi çalışma modu, sıcaklık ayarları ve fan hızlarına sahip olan çoklu programları ayarlamasına olanak sağlar.

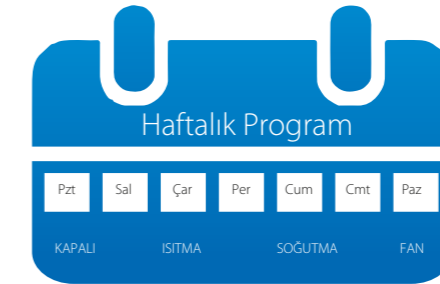

İki Yönlü İletişim

Kablolu kumanda, yeni iki yönlü iletişim işlevi sayesinde sistem çalışma parametrelerini sorgulayabilir. Bunun yanı sıra statik basınç, soğuk hava akımı engelleme ve sıcaklık kompanzasyonu da dahil ayarlar kablolu kumanda üzerinden yapılandırılabilir.



Merkezi Kumandalar



Özellikler

Model	 CCM-180A/BWS	 CCM-270B/WS
Maks. İç ünite sayısı	64	384
Maks. Soğutucu akışkan sistemi sayısı	8	48
Dokunmatik ekran	● (6.2-inç)	● (10.1-inç)
Aç / Kapa	●	●
Mod seçimi	●	●
Sıcaklık ayarı	● (0.5°C or 1°C aşama)	● (0.5°C aşama)
7 hız kademeli fan kontrol	●	●
Auto swing (Otomatik sallanım)	●	●
5 kademeli swing (sallanım) panjuru	—	●
Oda sıcaklığı ekranı	—	●
Dış ünite eko mod (Eko mod) ayarı	●	●
Tatil ayarı	●	●
°C/°F ekranı	●	●
Program yönetimi	●	●
Saat ekranı	●	●
2 yetkilendirme seviyesi	●	●
Uzatma işlevi	●	—
Gün ışığı kaydetme süresi	●	—
Ünite modelini tanıma	●	●
Elektrik yükü dağıtımı	—	●
Görsel şema	—	●
Enerji yönetimi	●	●
Grup yönetimi	●	●
Hata denetimi işlevi	●	●
Sistem parametresi sorgulama	●	●
USB çıkışı		
Rapor ekranı	Hata raporu	Hata raporu, çalışma kaydı ve elektrik tüketimi raporu
Email çıktısı	—	●
Çalışma kaydı	—	●
LAN erişimi	—	●
Desteklenen diller	İngilizce	İngilizce
Boyutlar (G&Y&D) (mm)	181x124x30	270x183x27
Güç Kaynağı	12V DC	24V AC

Dokunmatik Ekran

Renkli dokunmatik ve canlı ekran, operasyonu daha kullanışlı ve basit kılar.



Elektrik Tüketimi Dağılımı

Kumandalar, dış ünitelerin elektrik tüketimini ölçer ve ardından elektrik tüketimini bina sakinleri arasında adil bir şekilde bölüştürülebilmesi adına bunları iç üniteler arasında bölmek için patentli Midea Hesaplama Yönteminden faydalanır.



Enerji Yönetimi

Kullanıcı, minimum soğutma sıcaklığı, maksimum ısıtma sıcaklığı, fan hızı, çalışma modu, panjur salınım ayarı, uzaktan kumanda kilidi ve kablolu kumanda kilidi gibi iç ünite üzerinden sınırlamalar ya da kilitler koyabilir.



Görsel Çizim

Kullanıcılar, kat planlarını içeri aktararak ve ardından iç üniteleri kat planlarındaki doğru konumlarına sürükleyip bırakarak kişiselleştirilmiş bir sistem çizimi yaratabilir, bu da sistem taslağının net bir görsel temsili ile iç ünitelerin izlenmesi ve kontrolüne olanak sağlar.



Grup Yönetimi

Üniteler, grup, sistem ya da lokasyona göre görüntülenebilir, bu da ünite yönetimini daha net ve kullanışlı yapar.



Dış Ünite Konfigürasyonu

Dış ünite konfigürasyonu ve ayarları, açık havaya çıkmak zorunda kalmadan izlenebilir ve kontrol edilebilir.

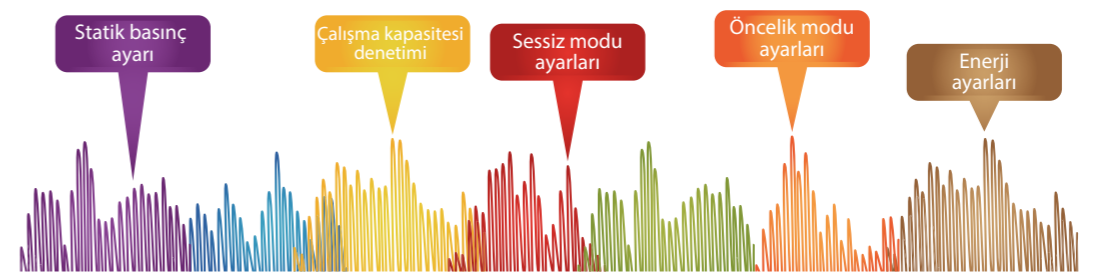

Ünite Modelini Tanıma

Kumanda, iç ve dış ünitelerin modelini tanıır ve farklı modeller farklı ikonlarla temsil edilir.



Program Yönetimi

Aç/kapa, çalışma modu, ayar sıcaklığı, fan hızı ve sallanma gibi ünite ayarlarını ayarlamak için günlük, haftalık ya da yıllık programlar kullanılabilir.

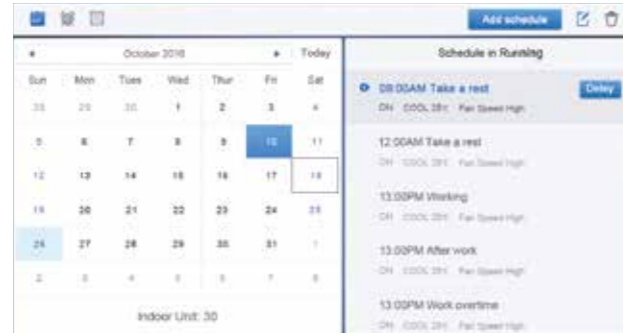

LAN Erişimi

Bir LAN bağlantısı üzerinden ürün tarayıcısına dayalı erişim için bir masaüstü ya da dizüstü PC kullanılabilir.



Elektrik Bağlantısı Esnekliği

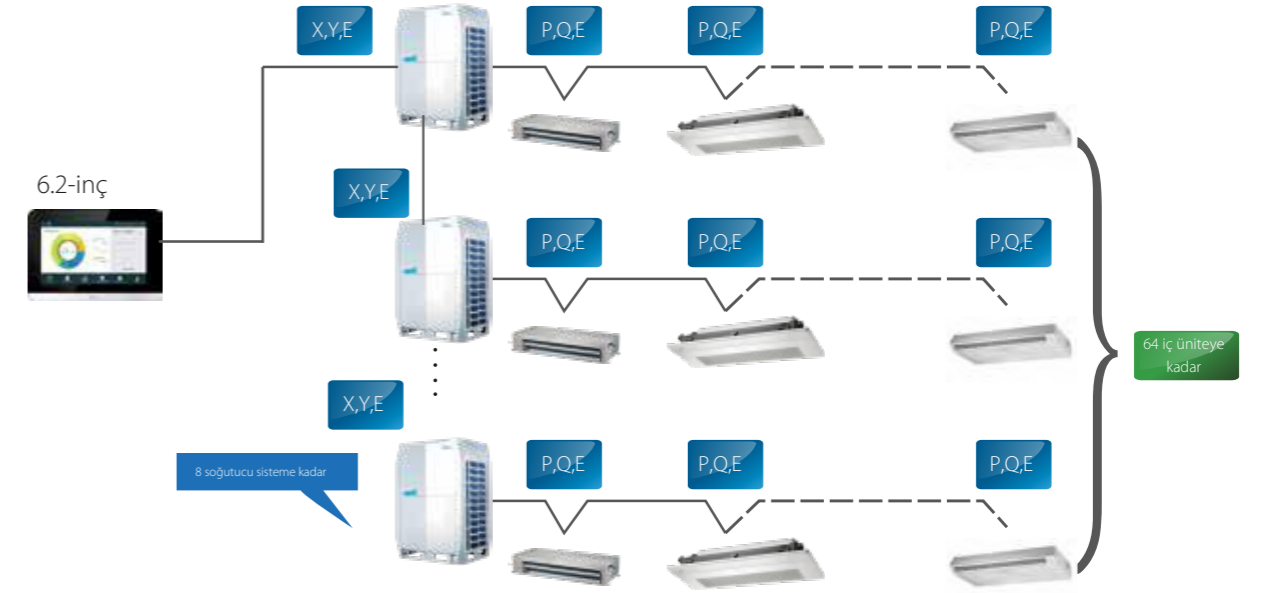

Kumandalar, direkt olarak ana dış üniteye bağlanabilir.

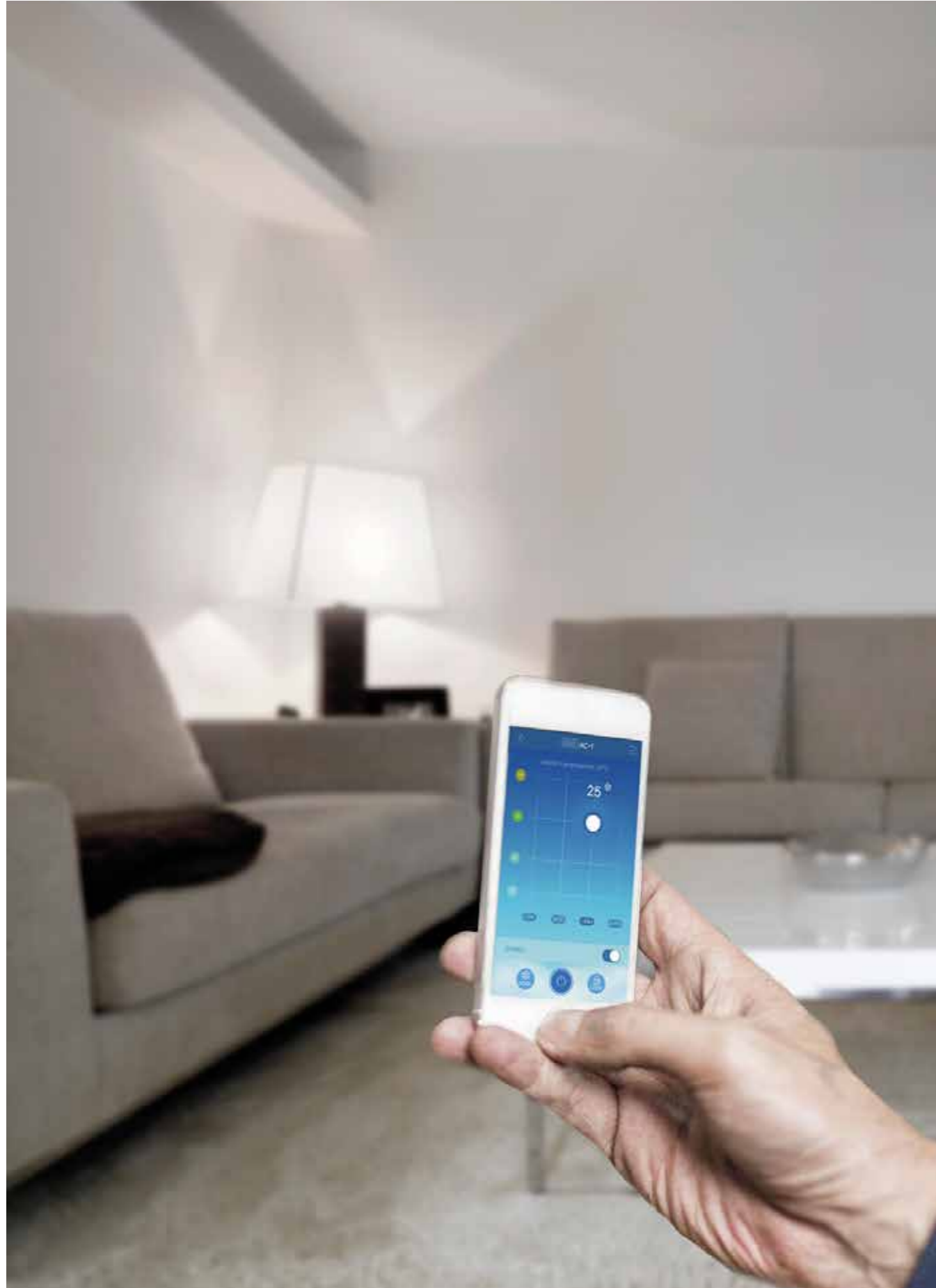

Veri Dönüştürücü / IOS, Android, Pc Erişim



Özellikler

Donanım modeli	 CCM-15	
Uygulama senaryoları	 Cep Telefonu Uygulaması	 Bulut Servis Sağlayıcısı Websitesi
Bir cep telefonu uygulaması için mak. CCM-15 sayısı	10	10
Maks. iç ünite sayısı	640	640
Maks. soğutucu akışkan sistem sayısı	80	80
Aç/kapa	●	●
Mod seçimi	●	●
Sıcaklık ayarı	● (1°C aşama)	● (1°C aşama)
7 aşamalı fan kontrolü	—	—
Auto swing (Otomatik sallanım)	●	●
5 kademeli swing (sallanım) panjuru	—	—
Oda sıcaklığı ekranı	●	●
°C/°F ekranı	●	●
Haftalık zamanlayıcı	●	●
İç ünite tipi algılaması	—	—
Enerji yönetimi	●	●
Grup yönetimi	●	●
Kullanıcı grup yönetimi	●	●
Çalışma kaydı	●	●
Alet kaydı	●	●
Oturum açma kaydı	●	●
Hata kaydı	—	●
Konfigürasyon	●	—
Hesap kaydı	●	—
Sanal	●	—
Mod ekranı	●	●
Desteklenen diller	İngilizce, Fransızca, İspanyolca	İngilizce, Fransızca, İspanyolca
Boyutlar (WxHxD) (mm)	187x115x28	
Güç kaynağı	1 phase, 100-240V, 50/60Hz	

Yüksek Uygunluk

Çeşitli işletim sistemlerine uyumludur.



Kullanıcı Dostu Arayüz

Önde gelen endüstriyel tasarımcılar tarafından tasarlanmış anlaşılır ve şık arayüz.



Bulut Servis Sağlayıcısı Websitesi

Kullanıcılar, "M-control" yanı sıra bulut servis sağlayıcı web sitesinden de dilediği zaman ve dilediği yerde klimalarını kontrol edebilir ve klima ekipmanlarının durumunu sorgulayabilir.



Simülasyon Deneyimi

"M-control" uygulamasını yükledikten sonra, kayıt olmadan simülasyon deneyimi işlevi ile arayüzün çalışmasını deneyimleyebilirsiniz.

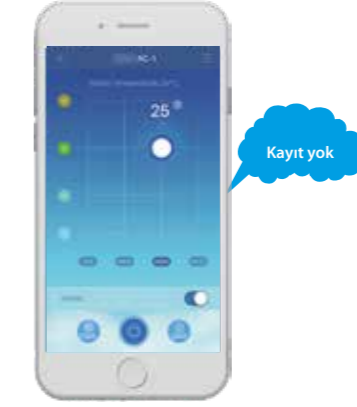

Kolay Konfigürasyon

Basit bir şekilde bir QR kodu taratarak kullanıcı grupları birleştirilebilir.



Kolay Çalıştırma

Sıcaklık ve fan hızını değiştirmek için, ikonların konumunu sürekleyin.



Dilediğiniz An Kontrol

CCM-15'e uzaktan erişim, her zaman her yerde kontrole olanak sağlar.



Anlaşılır İkonlar

Anlaşılır ve renk kodlu ikonlar, çalışma durumlarının bir bakışta görüntülenmesine olanak sağlar.



Grup Yönetimi

Kullanıcı klima ekipmanlarını gruplayabilir ve aynı gruptaki klima sadece tek tıkla birlikte kontrol edilebilir.



2 Yetkilendirme Seviyesi

İdareciler, daha iyi alet yönetimine olanak sağlamak için farklı kullanıcılar için farklı izinler ayarlayabilir.

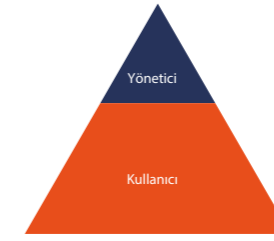

Çoklu Dil Seçenekleri

Farklı dillerden kullanıcıların kolay bir şekilde çalışabilmeleri için çoklu dilleri destekler.



Esneklik



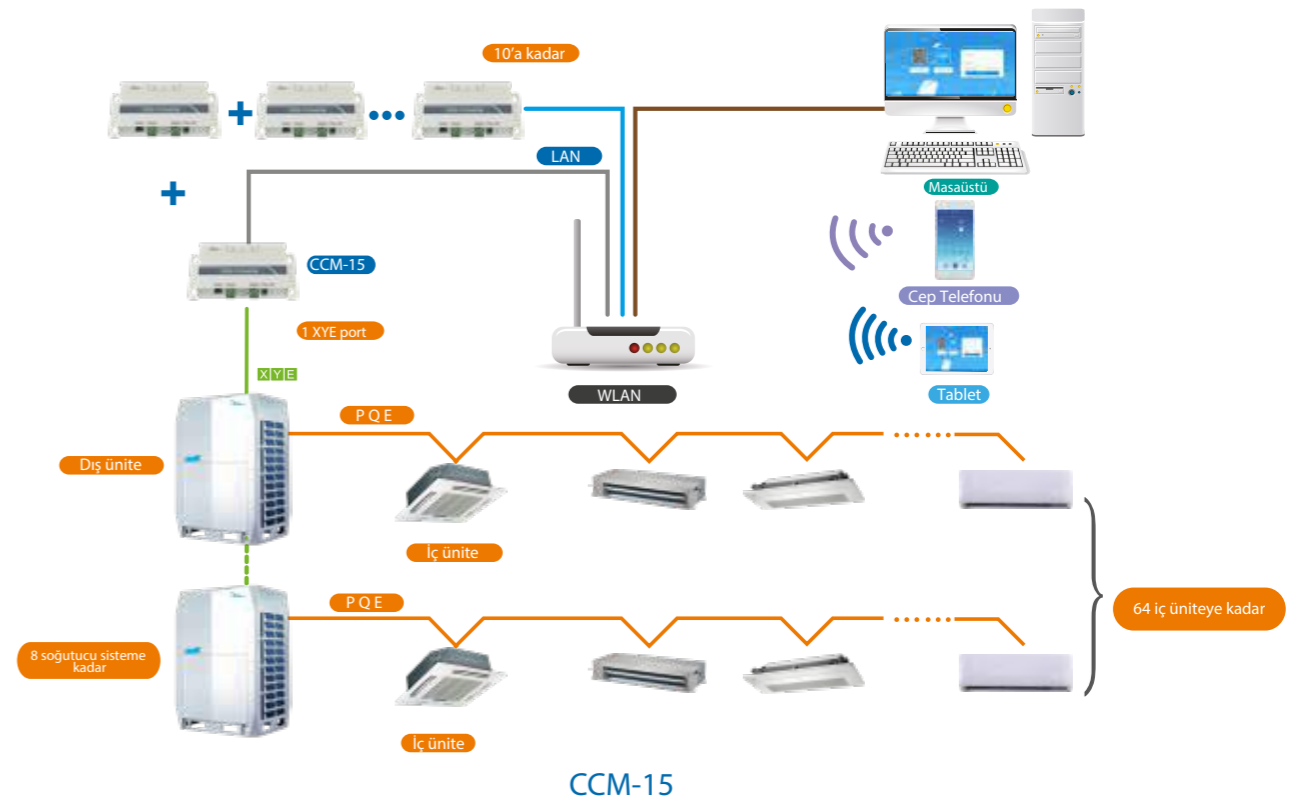

Veri dönüştürücü, direk olarak bir iç/dış ünite ağına bağlanabilir.



Network Kontrol Sistemleri



Özellikler

Yazılım modeli	 IMMP-S		
Donanım modeli	 IMMP-M	 IMMP-BAC	 CCM-270A/WS
IMMPRO sistemi başına maks. sayı	10	10	
Maks. iç ünite sayısı	2560	3840	
Maks. soğutucu akışkan sistemi sayısı	320	480	
Sıcaklık ayarı	● (0.5°C aşama)	● (0.5°C aşama)	
İkili sıcaklık ayar noktası	●	●	
7 hız kademeli fan kontrolü	●	●	
Auto swing (Otomatik sallanım)	●	●	
5 kademeli swing (sallanım) panjuru	●	●	
Dış ünite Eco mode (Eko mod) ayarı	●	●	
Tatil ayarı	●	●	
Program yönetimi	●	●	
Saat ekranı	●	●	
2 yetkilendirme seviyesi	●	●	
Ünite modelini tanıma	●	●	
Elektrik yükü dağıtımı	●	●	
Görsel şema	●	●	
Enerji yönetimi	●	●	
Grup yönetimi	●	●	
Hata denetimi işlevi	●	●	
Sistem parametre sorgulaması	●	●	
Rapor çıktısı	●	●	
Çalışma kaydı	●	●	
LAN access	●	●	
Veri yedekleme	●	●	
Uzaktan VPN erişimi	●	●	
Desteklenen diller	İngilizce	İngilizce	
Boyutlar (G&Y&D) (mm)	251x319x66	270x183x27	
Güç Kaynağı	1 faz, 100-240V, 50/60Hz	24V AC	

Not: IMMP-BAC ağ geçidi, IMMP-M ağ geçidi işlevleri ve GW-BAC ağ geçidi işlevlerini entegre etmiştir.

Kullanıcı Dostu Arayüz

Basit ve kullanışlı kullanıcı arayüzü, ilk kez kullananlar için bile kullanıcı dostu bir deneyim sunar.



Dış Ünite Konfigürasyonu

Dış ünite konfigürasyonu ve ayarları, açık havaya çıkmak zorunda kalmadan izlenebilir ve kontrol edilebilir.



Elektrik Tüketimi Dağılımı

Kumandalar, dış ünitelerin elektrik tüketimini ölçer ve ardından elektrik tüketimini bina sakinleri arasında adil bir şekilde bölüştürülebilmesi adına bunları iç üniteler arasında bölmek için patentli Midea Hesaplama Yönteminden yararlanır.



Görsel Çizim

Kullanıcılar, kat planlarını içeri aktararak ve ardından iç üniteleri kat planlarındaki doğru konumlarına sürükleyip bırakarak kişiselleştirilmiş bir sistem çizimi yaratabilir, bu da sistem taslağının net bir görsel temsili ile iç ünitelerin izlenmesi ve kontrolüne olanak sağlar.



Program Yönetimi

Aç/kapa, çalışma modu, ayar sıcaklığı, fan hızı ve sallanma gibi ünite ayarlarını ayarlamak için günlük, haftalık ya da yıllık programlar kullanılabilir.



Hızlı Kurulum

Hızlı Kurulum sihirbazı ile IMMPRO, teknik destek mühendisinden destek almaya gerek kalmadan hızlı ve kolay bir şekilde kurulabilir.

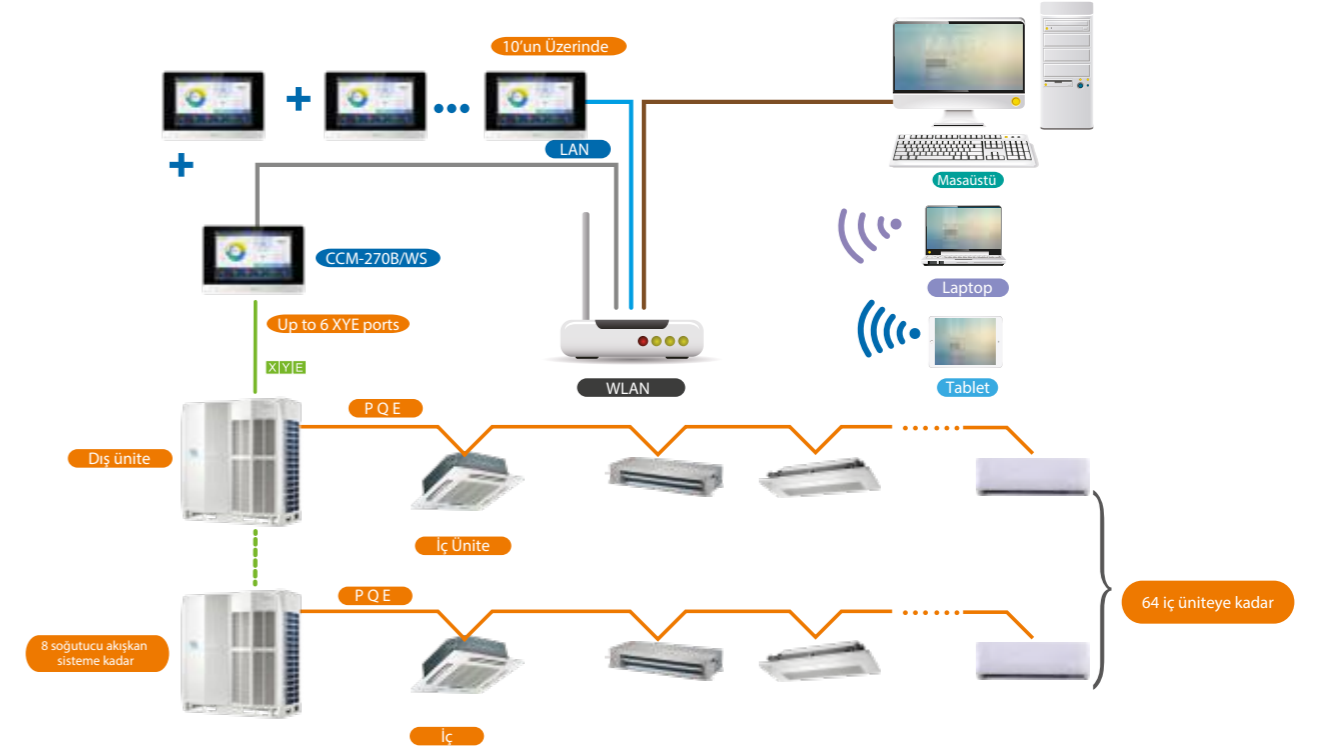

CCM-270B/WS

Ağ Esnekliği

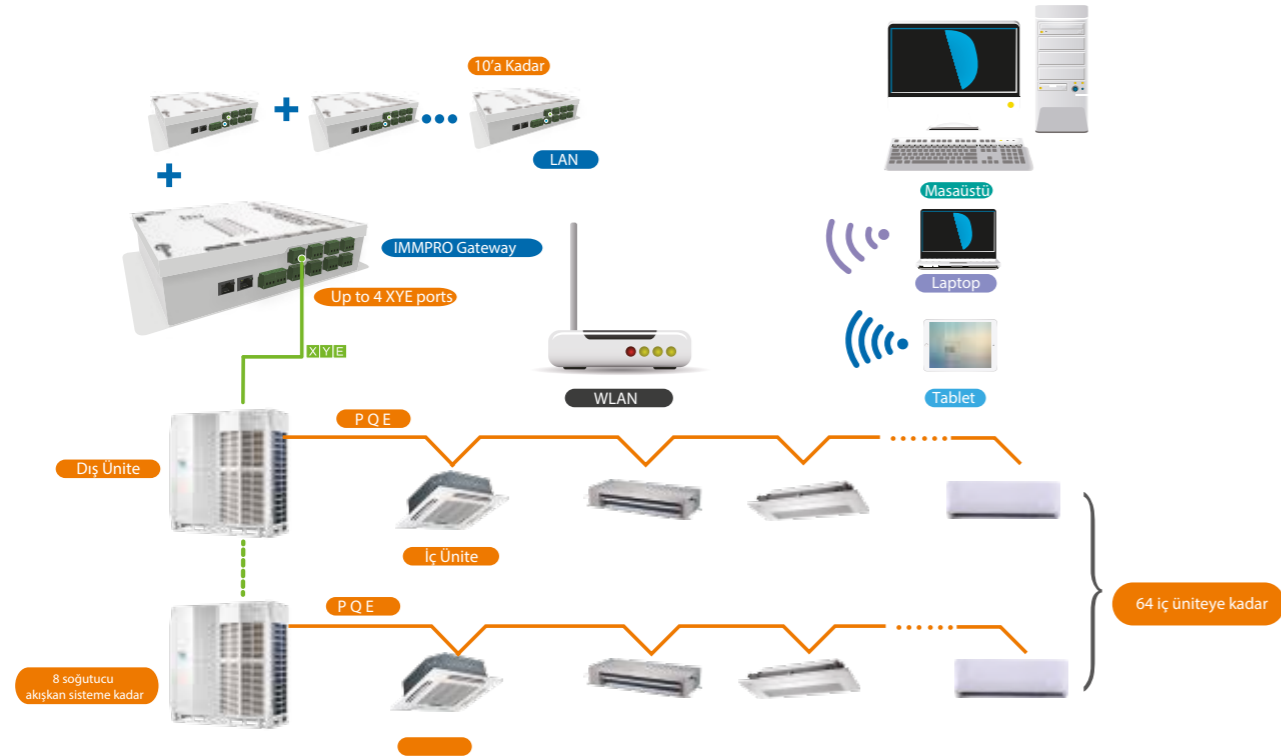

IMM-P

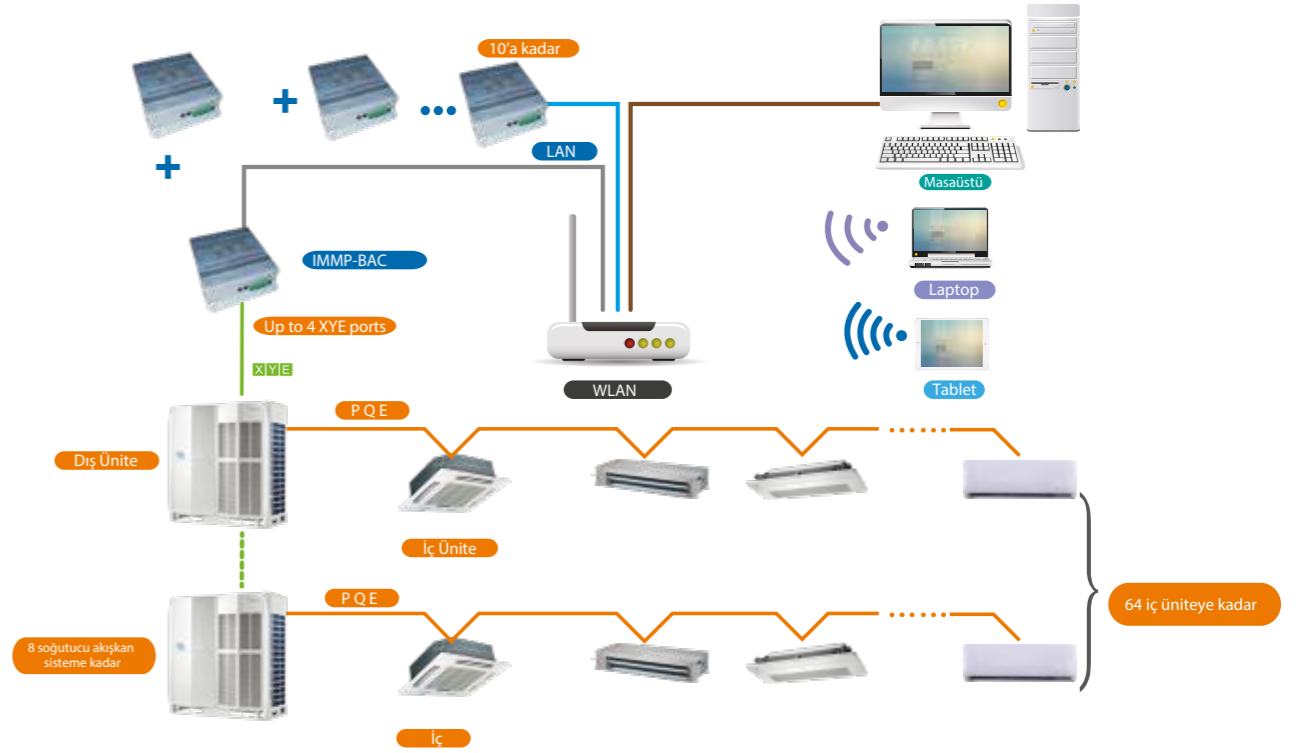

IMM-BAC

Bina Otomasyon Sistemleri Arayüzleri

93

GW-BAC veya
IMMP-BAC

95

LonWorks
Ağ Geçidi

97

Modbus Ağ Geçidi

99

Otel Anahtar Kartı
Arayüz Modülleri

101

Kızılötesi Sensörlü
Kumanda

103

Servis Yazılımı

107

VRF AHU Kontrol
Panosu

109

Dizayn Programı

110

Isı geri Kazanımlı
Havalandırma
Cihazı

114

Branşman Bağlantıları

Midea VRF klimaların izleme ve kontrolü, bina yönetim sistemlerine entegre edilebilir ve bu klimanın, aydınlatma, elektrik, yangın, giriş ve güvenlik sistemleri ile izlenmesine olanak sağlar. Midea ağ geçidi aletleri, önde gelen BMS protokollerine tam uygunluk sağlar: BACnet, LonWorks ve Modbus.





BACnet Ağ Geçidi

GW-BAC ve ya IMMP-BAC

Tam Entegrasyon

GW-BAC ya da IMMP-BAC Ağ Geçidi, Midea VRF sistemlerinin erişim denetimi, yangın algılama ve aydınlatma sistemleri gibi BACnet protokolünü kullanan diğer bina yönetim teknolojisi ile izlenmesine ve kontrol edilmesine olanak sağlar.

Ağ Esnekliği

Ağ geçici, direk olarak ana dış ünite XYE portlarına bağlanabilir.

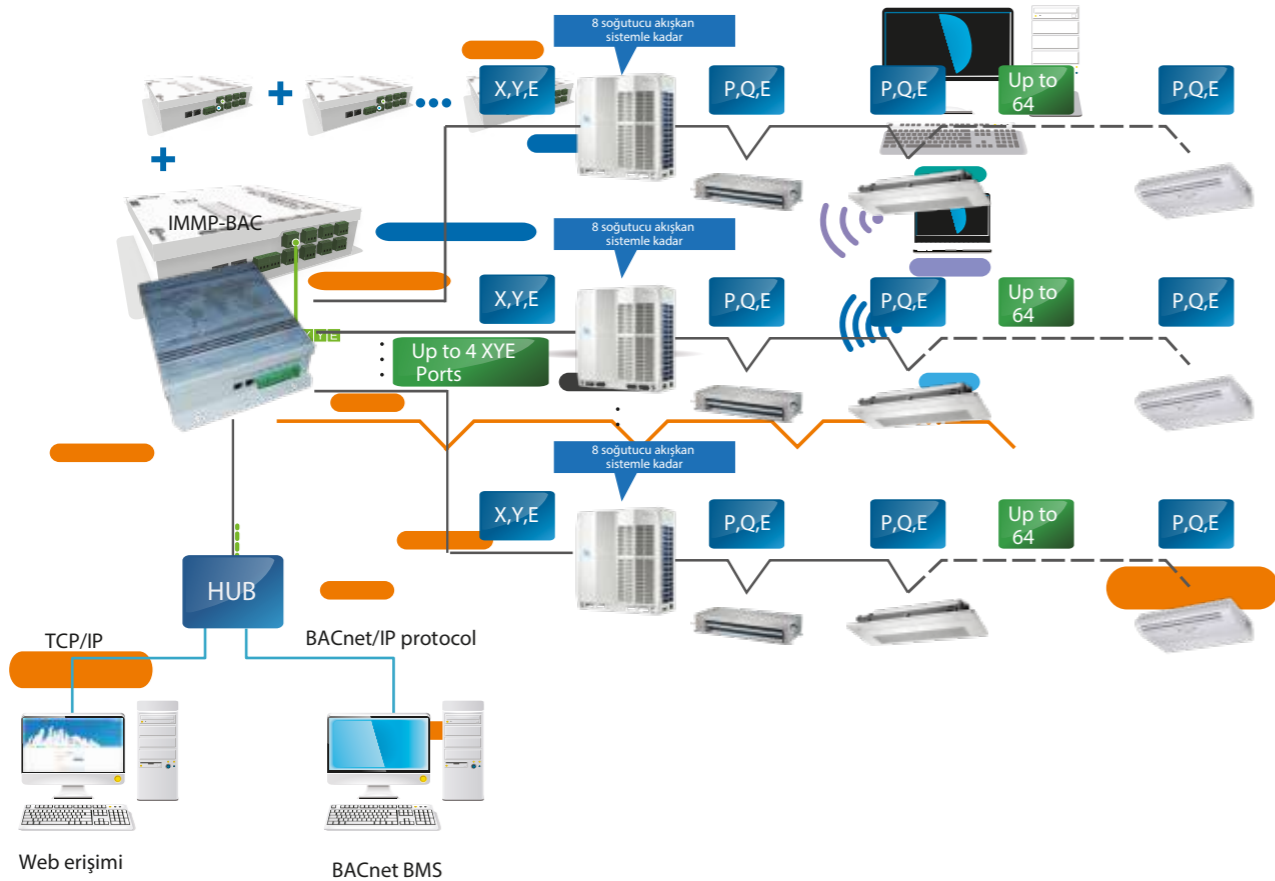

Özellikler

Model	IMMP-BAC	
Maks. alet sayısı (iç ve dış üniteler dahil)		256
Maks. soğutucu akışkan sistemi sayısı		32
Kontrol	Aç / Kapa	●
	Mod Seçimi	●
	Sıcaklık Ayarı	●
	Fan Hızı	●
	Enerji Yönetimi	●
İç Ünite İzleme	Oda Sıcaklığı Ekranı	●
	Hata Durumu	●
	Hata Alarmları	●
Dış Ünite İzleme	Çalışma Modu	●
	Dış Ortam Sıcaklığı	●
	Fan Hızı	●
	Kompresör çalışma frekansı	●
	Deşarj sıcaklığı	●
	Sistem basıncı	●
	Hata durumu	●
	Hata alarmları	●
	LAN erişimi	
BTL sertifikasyonu		●
Uygunluk	Siemens	APOGEE
	Trane	TRACER
	Honeywell	ALERTON
	Schneider	Andover Continuum
	Johnson Controls	METASYS
Boyutlar (Y&G&D)(mm)		319x251x61
Güç Kaynağı		1 faz, 100-240V, 50/60Hz



GW-LON

LonWorks Ağ Geçidi

Tam Entegrasyon

GW-LON Ağ Geçidi, Midea VRF sistemlerinin erişim denetimi, yangın algılama ve aydınlatma sistemleri gibi LonWorks platformu üzerindeki diğer bina yönetim teknolojisi ile izlenmesine ve kontrol edilmesine olanak sağlar.

Ağ Esnekliği

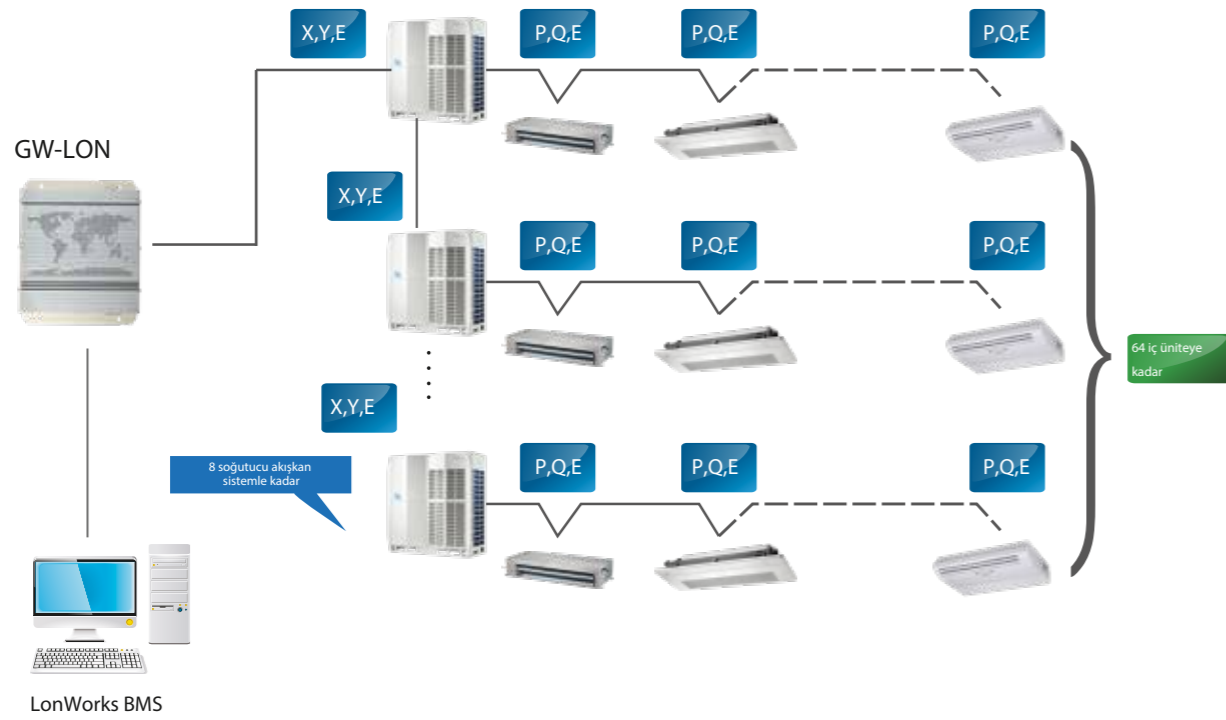

Özellikler

Model	GW-LON	
Maks. iç ünite sayısı		64
Maks. soğutucu akışkan sistemi sayısı		8
Denetim	Mod Seçimi	•
	Sıcaklık Ayarı	•
	Fan Hızı	•
	Grup Kapama	•
	Aç / Kapa	•
İç ünite izleme	Çalışma Modu	•
	Sıcaklık Ayarı	•
	Fan Hızı	•
	Çevrimiçi Durum	•
	Çalışma Durumu	•
	Oda Sıcaklığı	•
	Hata Durumu	•
Dış ünite izleme	Hata Durumu	•
Boyutlar (Y&G&D)(mm)	319x251x61	
Güç Kaynağı	1 faz, 100-240V, 50/60Hz	



GW-MOD

Modbus Ağ Geçidi

Tam Entegrasyon

GW-MOD Ağ Geçidi, Midea VRF sistemlerinin Modbus iletişim protokolüne eklenmiş bina yönetim sistemleri ile hatasız bağlantı kurmasına olanak sağlar.

Ağ Esnekliği

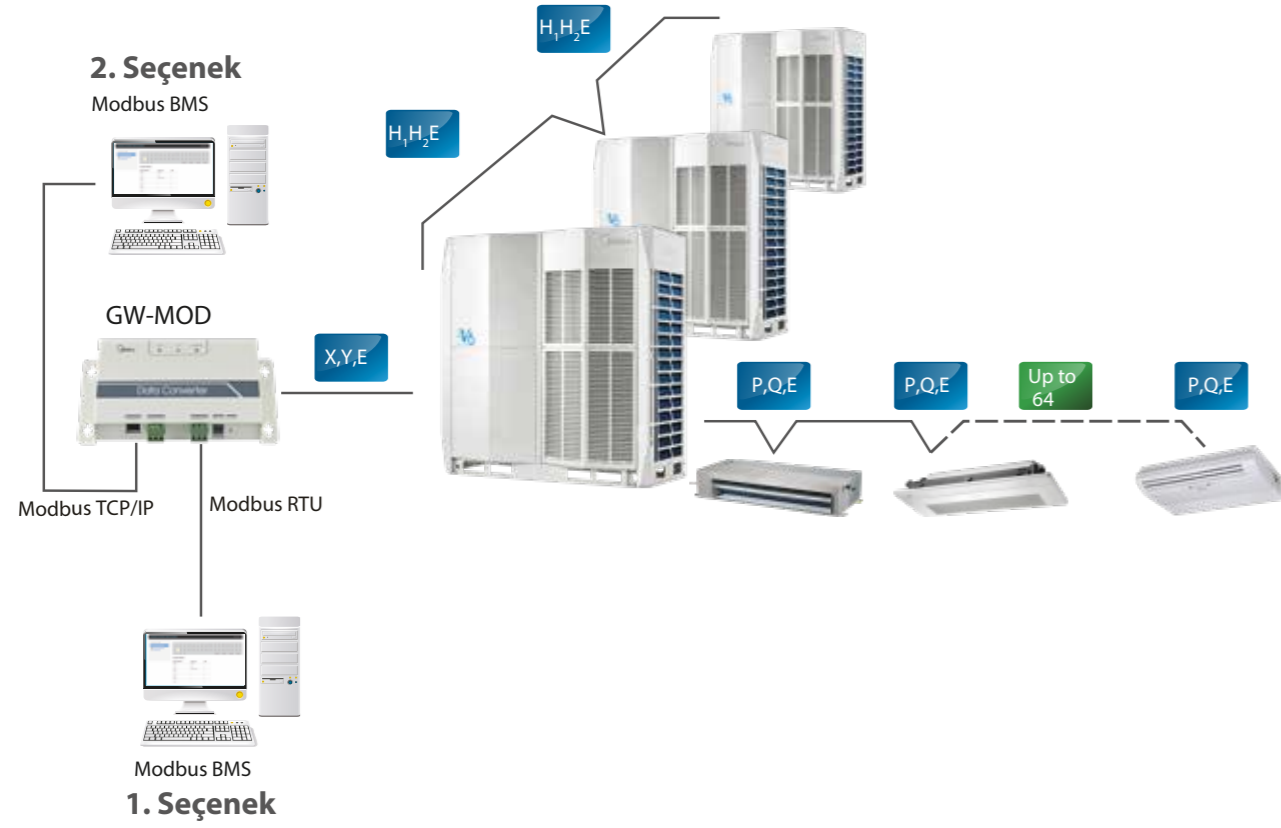

Özellikler

Model	GW-MOD	
Maks. İç Ünite Sayısı		64
Maks. soğutucu akışkan sistemi sayısı		1
Denetim	Aç / Kapa	•
	Mod seçimi	•
	Sıcaklık ayarları	•
	Fan hızı	•
	Grup aç / kapa	•
İç Ünite İzleme	Çevrimiçi durum	•
	Oda sıcaklığı	•
	Hata durumu	•
	Çalışma modu	•
Dış Ünite İzleme	Çalışma modu	•
	Kilit durumu	•
	Fan hızı	•
	Sıcaklık ayarı	•
	Dış ortam sıcaklığı	•
Hata durumu	•	
LAN erişimi		•
Boyutlar (Y&G&D)(mm)		187x115x28
Güç Kaynağı		1 faz, 100-240V, 50/60Hz

Aksesuarlar

Otel Anahtar Kartı Arayüz Modülleri

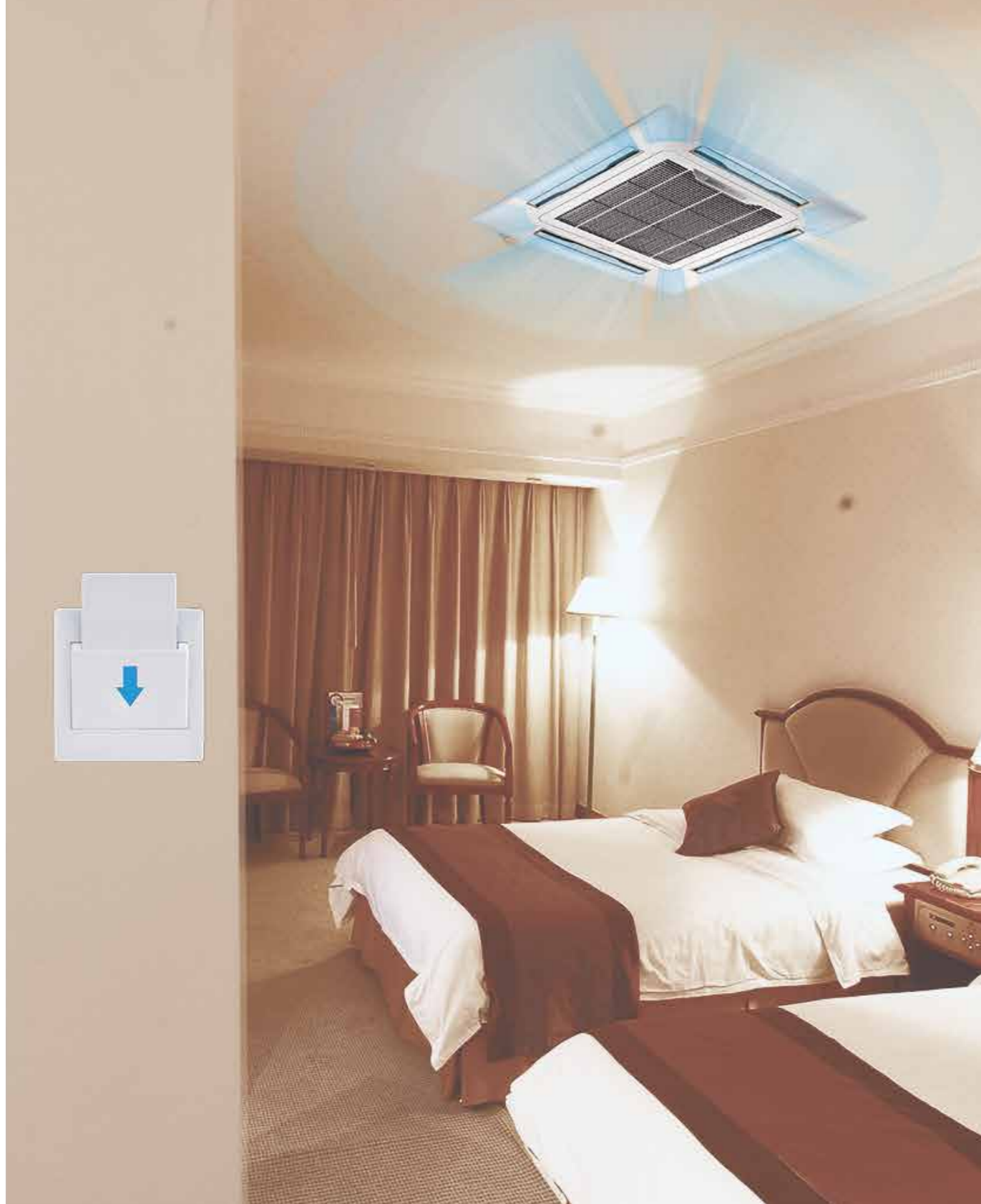

Aksesuarlar

Tam Entegrasyon

Otel Anahtar Çalışma Kartı Arayüz Modülleri, sadece misafirler odadayken elektrikli aletleri çalıştırarak enerjiden tasarruf etmek üzere tasarlanmış otel anahtar kartı güç kaynağı yönetim sistemlerine entegre edilecek iç ünitelere güç kaynağı gitmesine olanak sağlar.

Özellikler

Model	MD-NIM05/E	MD-NIM05B/E
Görünüm		
Ağ Esnekliği		
Otomatik yeniden başlatma	●	●
Uygunluk	Uzaktan ve kablolu kumanda	Uzaktan ve kablolu kumanda
Boyutlar (Y&G&D) (mm)	15.5x86x72.8	87x150x70
Güç Kaynağı	5V DC (iç ünite ile tedarik edilir)	1 faz, 100-240V, 50/60Hz

Not: Otel Anahtar Kartı Arayüz Modülleri, yalnızca kablolu kumandaların kablolu iletişim portlarına uyumludur.

Aksesuarlar

Kızılötesi Sensörlü Kumanda

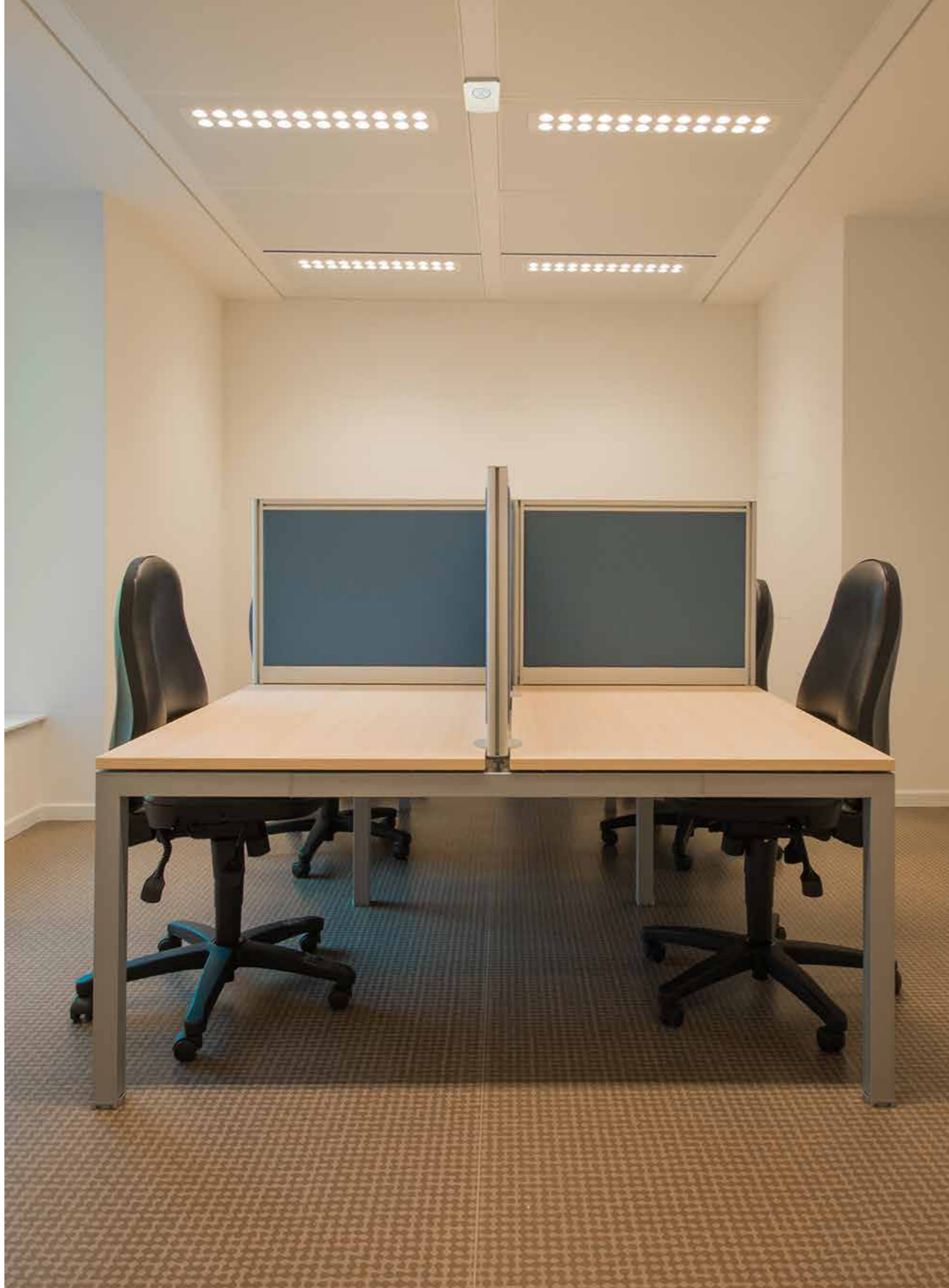

Aksesuarlar

Tam Entegrasyon

MD-NIM09 Kızılötesi Sensörlü Kumanda, hareketi algılamak için kızılötesi sensorları kullanarak odanın dolu ya da boş olduğunu algılayarak iç üniteleri açar ya da kapatır. Oteller, ofisler, konferans salonları ve konutlar için uygun olan Kızılötesi Sensörlü Kumanda, enerji tüketimini en aza indirirken iklim kontrolü sağlar.

Özellikler

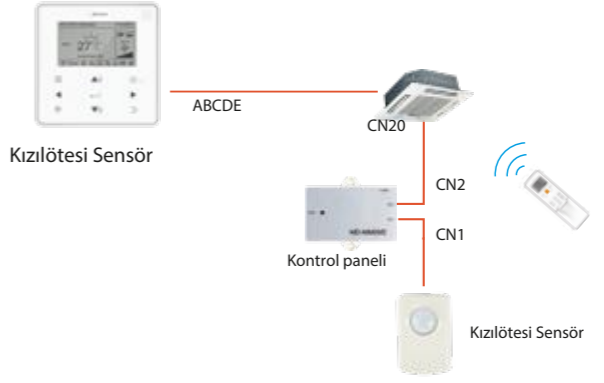
Model	MD-NIM09
Görünüm	
Ağ Esnekliği	
Boyutlar (Y&G&D)(mm)	Sensor 46x30x25.6, Kontrol paneli 86x72.8x15.5
Güç Kaynağı	5V DC (iç ünite ile tedarik edilir)

Not: Otel Anahtar Kartı Arayüz Modelleri, yalnızca kablolu kumandaların kızılötesi iletişim portları ile uyumludur.

Aksesuarlar

Servis Yazılımı



Aksesuarlar

Görüntüleme ve Tanı

VRF sistemlerini görüntülemek ve sistem hatalarını tanılamak için Midea'nın VRF Tanı Yazılımı aracı kullanılmaktadır. Sistem ayarları ve işletim parametrelerine kolaylıkla erişilebilir ve hata önleme amaçları için veri kayıtları görüntülenebilir.

Özellikler

Model		MCAC-DIAG-B
Maks. iç ünite sayısı		64
Maks. soğutucu akışkan sistemi sayısı		1
Denetim	Mod seçimi	•
	Sıcaklık ayarı	•
	Fan hızı	•
Dış Ünite İzleme	Çalışma modu	•
	Kapasite	•
	Kompresör çalışma frekansı	•
	Çalışma akımı	•
	Hata Durumu	•
	Sıcaklıklar	T3,T4,Tp (Not 1'e bakınız)
	Valf durumları	SV4, SV5, SV6, ST1 (Not 2'ye bakınız)
	EXV konumu	•
İç Ünite İzleme	Çalışma modu	•
	Kapasite	•
	Fan hızı	•
	Adres	•
	Sıcaklıklar	T1, T2, T2B, TS (Not 3'e bakınız)
	EXV konumu	•
Hata kodları	•	
Arıza giderme	•	
Veri kayıtları	•	
Şemalar	Sistem şeması, soğutucu akış şeması, parametre çizelgesi	
Desteklenen diller	İngilizce	

Notlar:

1. Isı değişimi sıcaklığı, dış sıcaklık, deşarj sıcaklığı.
2. Yan geri besleme valfi, buz çözme valfi, EXV bypas valfi, dört yönlü valf.
3. İç ortam sıcaklığı, iç ısı eşanjörü orta nokta sıcaklığı, iç ısı eşanjörü çıkış sıcaklığı, sıcaklığı ayarla.

Aksesuarlar

Uzman Tanısı

Midea VRF Servis Yazılımı, özellikle satış sonrası mühendislerin bir bakışta sistemin çalışma durumunu anlamalarına olanak sağlamak üzere tasarlanmıştır.



Kullanıcı Dostu Arayüz

Zengin grafik sembolleri ile şık ve basit bir arayüz, sistem sorunlarının tanılanmasını hızlı ve kolay yapar.



Şemalar

Sistem durumunun grafiksel yorumu için, bir sistem şematiği, soğutucu akışkan şeması ve parametre çizelgesi oluşturulabilir.

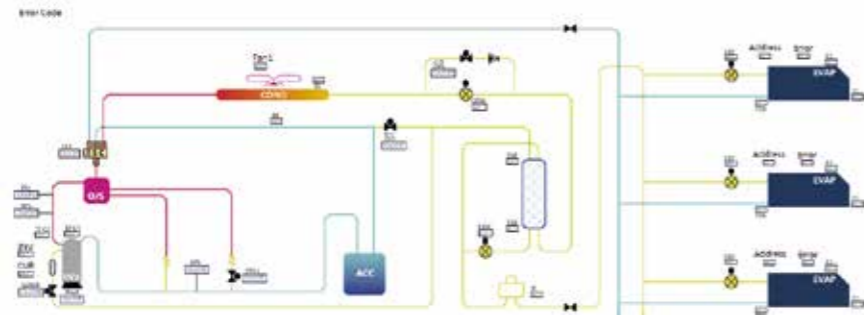

Aksesuarlar

Parametre Sorgulaması

Tüm sistem parametrelerine kolay bir şekilde erişilir.



Veri Kayıtları

Çalışma kayıtları ve hata raporlarını içeren veri kayıtları, sistem sorunlarının çözülmesi için faydalı yazılımla kaydedilir.

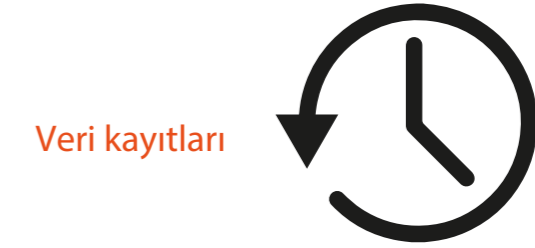

Haberleşme Hattı Bağlantı Şeması

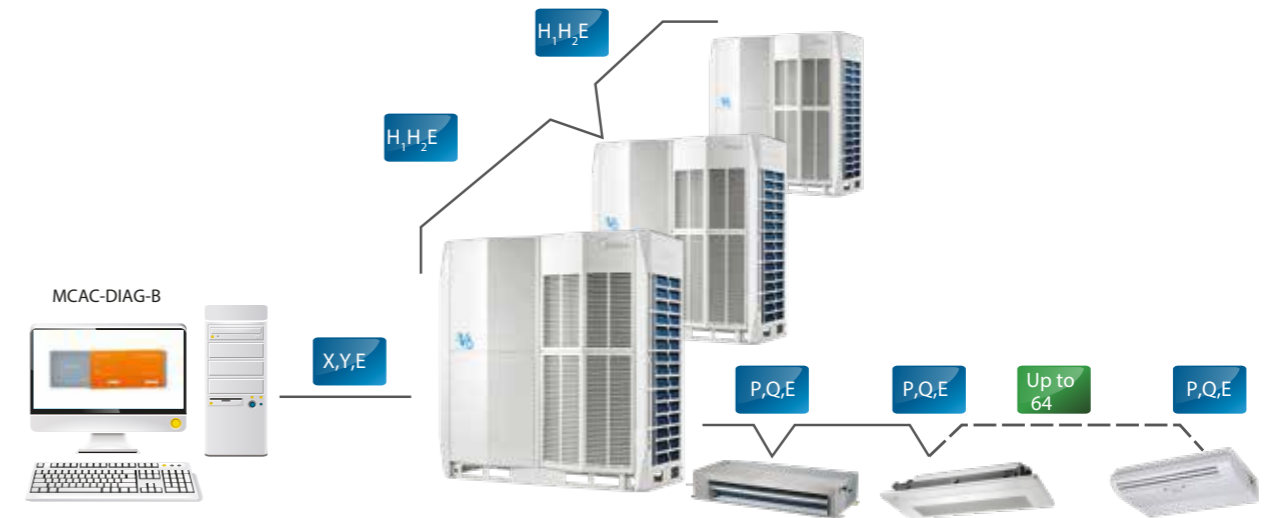

Aksesuarlar

VRF AHU Kontrol Panosu

Yüksek Verimlilik

AHU Kontrol Panosu, tam AHU sisteminin EER/COP'sunu yükseltmeyi kolaylaştırır.



Geniş Kapasite Aralığı

Paralel olarak Dört Kontrol Panosu kullanılabilir ve 3.2HP ila 80HP arasında genel kapasite aralığı sağlar.



AHUKZ-01B
3.2-6HP



AHUKZ-02B
8-12HP



AHUKZ-03B
14-20HP

Tüm VRF Sistemleri ile Uyumludur

AHU Kontrol Paneli, tüm Midea VRF dış üniteleri ile uyumludur ve tüm Midea VRF iç ünite tipleri ile birlikte kullanılabilir.

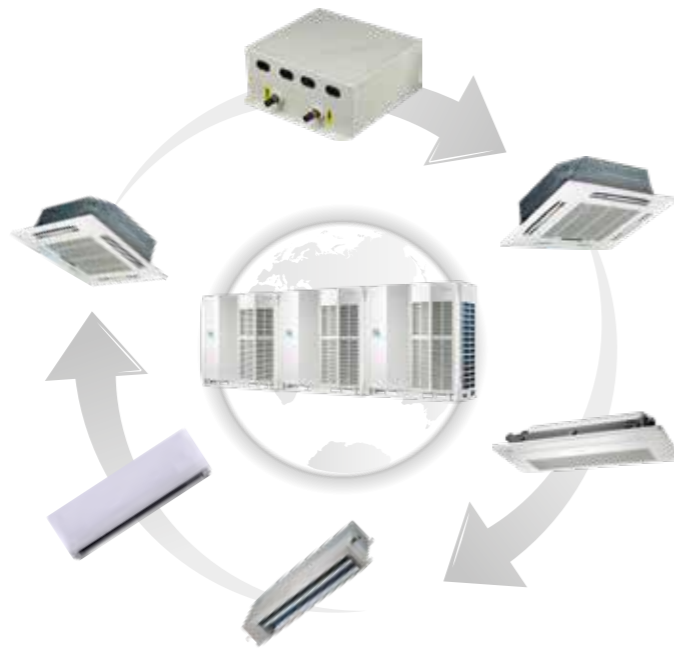

Aksesuarlar

Tekli AHU Kontrol Paneli Bağlantısı

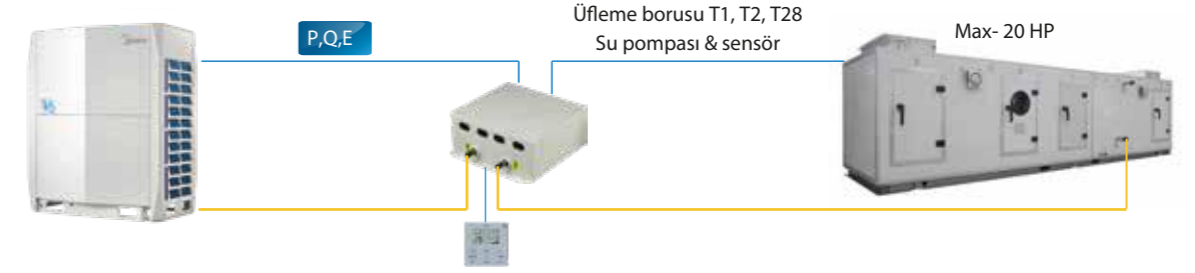

Çoklu AHU Kontrol Paneli Bağlantısı

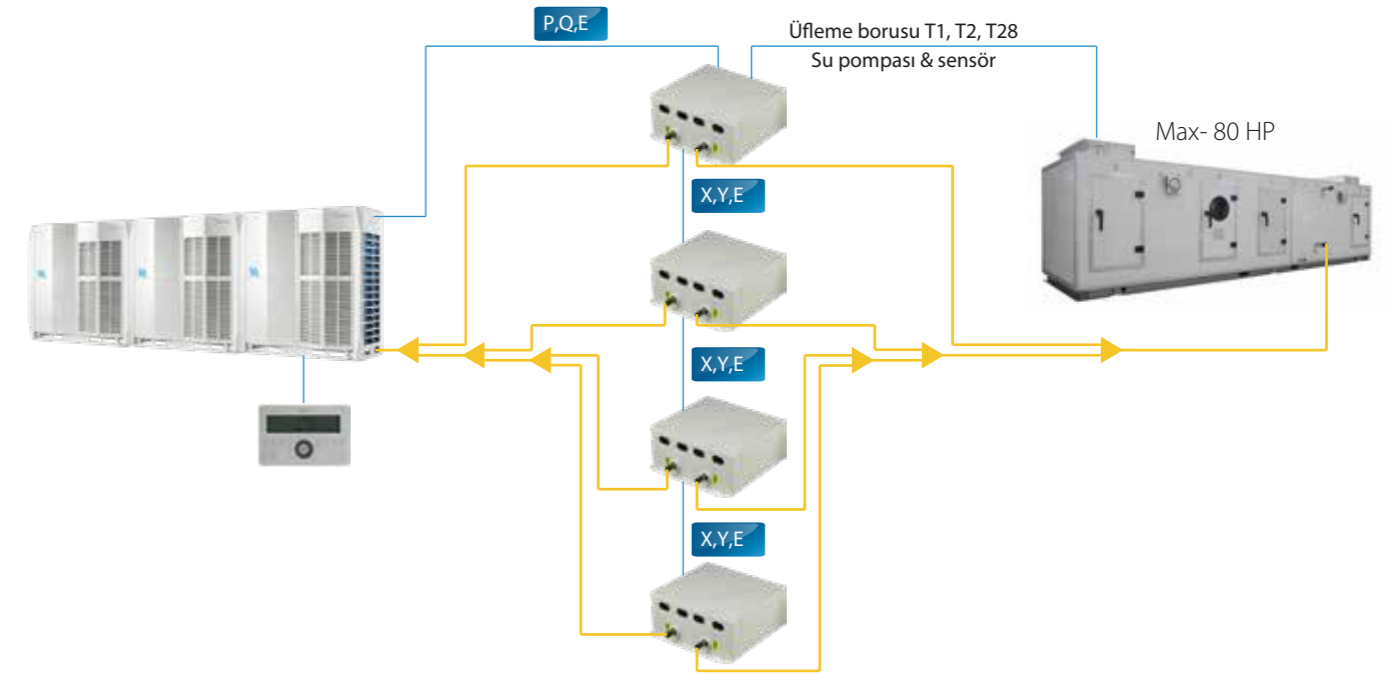

Özellikler

Model		AHUKZ-01B	AHUKZ-02B	AHUKZ-03B
Kapasite	HP	3.2-6	8-12	14-20
Güç kaynağı		1 faz, 220-240V, 50Hz; 1 faz, 208-230V, 60Hz		
Soğutucu akışkan		R410A		
Boru bağlantıları (giriş ve çıkış)	mm	Φ8	Φ12.7	Φ15.9
Net boyutlar (G&Y&D)	mm	350x150x375		
Ambalajlanmış boyutlar (G&Y&D)	mm	420x240x490		
Net ağırlık	kg	8.4	8.7	8.9
Brüt ağırlık	kg	11.4	11.7	11.9
Çalışma modları		Soğutma, ısıtma ve sadece fan		
Standart kumanda		Kablolu kumanda		
Opsiyonel kumanda		Kablosuz uzaktan kumanda; SIEMENS PNC		

Aksesuarlar

Dizayn Programı

Midea'nın gelişmiş tasarım otomasyon aracı, tasarımcılar, danışmanlar ve dağıtımıcılar tarafından seçim sürecine ayrılması gereken zaman ve çabayı önemli ölçüde azaltmak için kullanılabilir. Yazılım, kullanıcılar için hızlı ve kullanışlı seçilebilir seçenekler sunar, çoklu dilleri destekler ve seçim sürecini önemli ölçüde iyileştirebilir.

Dizayn Programı, distribütörlerin satış ekiplerine kapsamlı bir sistem tasarım raporları ve hesaplamaları seçeneği sunar. Yazılım, seçilen iç üniteler, dış üniteler ve bumandalara göre detaylı sistem şemaları ve boru tesisatı gerekliliği hesaplamaları üretir.

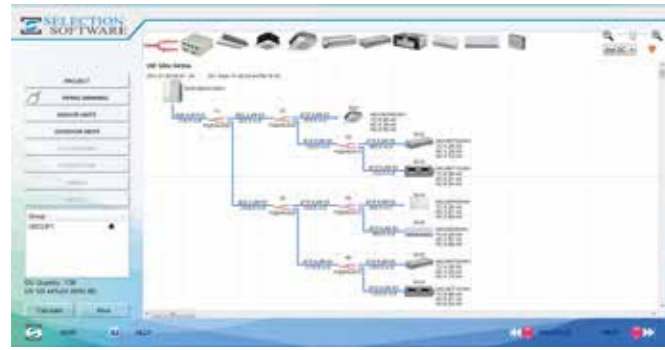

Boru tesisatı şeması



Kablo tesisatı şeması



Kumanda seçimi

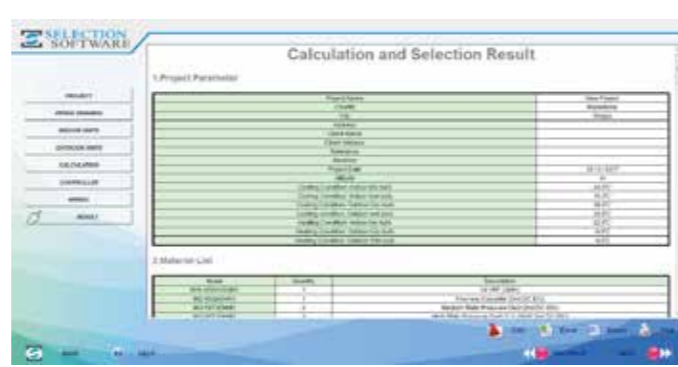

Rapor

ISI GERİ KAZANIMLI HAVALANDIRMA CİHAZI

Fan Motoru Seçenekleri

AC ve DC fan sürümleri mevcuttur.

Zenginleştirilmiş Verimlilik

Midea Isı Geri Kazanımlı Havalandırma cihazı (VRF), havalandırma sürecinin neden olduğu enerji kayıpları ve oda sıcaklığı dalgalanmalarını önemli ölçüde azaltabilir. Midea HRV'nin güçlü performansı, tasarımındaki gelişmiş teknolojinin bir sonucudur. Isı eşanjörünün çekirdeği, gelişmiş sıcaklık ve nem kontrolü sağlayan özel işlem görmüş kağıttan yapılmaktadır. Isı değişimi verimliliği, %65'in üzerindedir ve entalpi değişim verimliliği %50-65'dir.



HRV-200
HRV-300
HRV-400



HRV-500
HRV-800
HRV-1000
HRV-1500
HRV-2000

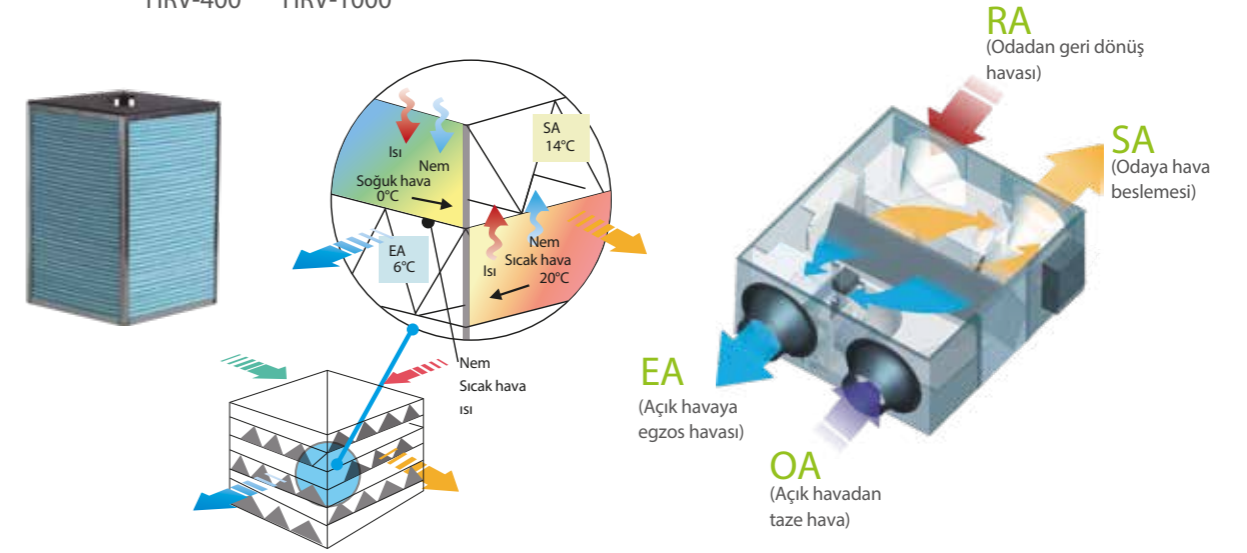

Düşük Gürültü

Sessiz çalışmayı garantilemek için ses sızdırmazlığı kullanılır.

Esneklik

264mm kadar kısa bir uzunluk ve 23kg gibi bir ağırlıktan başlayan boyutlara sahip olması, Midea HRV'nin, alan sınırlı olduğunda dahi kolaylıkla kurulabileceği anlamına gelmektedir.

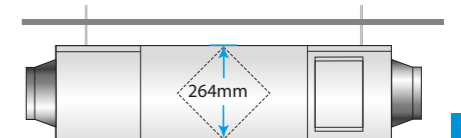

Çoklu Modlar

Isı değişimi modu

Gelen ve giden geçici hava akışları, iki kanal arasında ısı transferine olanak sağlayacak şekilde birbirine yakındır. Yaz aylarında gelen hava dışarı atılan iç mekan havası ile soğutulurken, kış aylarında gelen hava ısıtılır.

Bypass modu

İç mekan ile dış mekan arasındaki sıcaklık ve nemlilik farklılıklarının az olduğu ılıman iklimler ya da mevsimlerde, HRV konvansiyonel havalandırma fanı olarak çalışabilir. Standart bypas modunda, besleme ve egzoz fanları aynı hızda çalışır.

Hava besleme modu

Hava besleme modu, besleme fanının egzoz fanından daha hızlı çalışacak şekilde ayarlandığı bir bypass modu şeklindedir ve bu, yüksek taze hava havalandırması ihtiyaçları olan ılıman iklim kurulumları için kullanışlıdır.

Egzos modu

Egzos modu, egzoz gazının besleme fanından daha hızlı çalışacak şekilde ayarlandığı bir bypass modu şeklindedir ve bu, yüksek miktarda egzoz havasının dışarı atıldığı ılıman iklim kurulumları için kullanışlıdır.

Otomatik Mod

Kumanda, dış ve iç mekanlar arasındaki sıcaklık farkına göre ısı değişimi modu ya da bypass modunu seçer. Her iki fan da, düşük hızda çalıştırılacak şekilde ayarlanır.

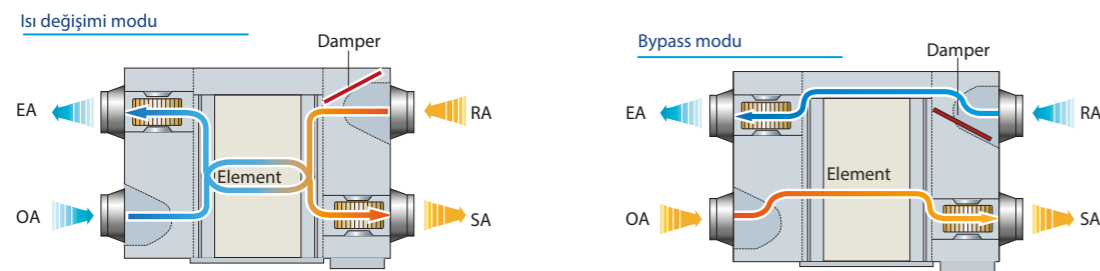

Özellikler

AC Serisi

Model		HRV-200	HRV-300	HRV-400	HRV-500
Güç kaynağı	V/Ph/Hz	220-240/1/50		220-240/1/50 & 220/1/60	
Soğutma sıcaklığı değişim verimliliği (H/M/L)	%	55/55/60	55/55/60	55/55/60	55/55/60
Soğutma entalpisi değişim verimliliği (H/M/L)	%	50/50/55	50/50/55	50/50/55	50/50/55
Isıtma sıcaklığı değişim verimliliği (H/M/L)	%	60/60/65	60/60/65	60/60/65	65/65/70
Isıtma entalpisi değişim verimliliği (H/M/L)	%	55/55/60	55/55/60	60/60/65	60/60/65
Isı değişimi modunda Ses basınç seviyesi (H/M/L)	dB(A)	27/26/20	30/29/23	32/31/25	35/34/28
Bypass modunda Ses basınç seviyesi (H/M/L)	dB(A)	28/27/22	31/30/25	33/32/27	36/35/30
Hava akışı hızı (H/M/L)	m ³ /h	200/200/150	300/300/225	400/400/300	500/500/375
Dış statik basınç (H/M/L)	Pa	75/58/35	75/60/40	80/65/43	80/68/45
Motor tipi		AC			
Kanal çapı	mm	Ø144	Ø144	Ø144	Ø194
Net boyutlar (G&D&Y)	mm	866x655x264	944x722x270	944x927x270	1038x1026x270
Ambalajlanmış boyutlar (G&D&Y)	mm	960x770x445	1020x810x452	1020x1020x452	1120x1120x452
Net ağırlık	kg	23	26	31	41
Brüt ağırlık	kg	40	44	52	64
Çalışma sıcaklığı	°C	-7 ila 43 KT, RH %80 ya			

Model		HRV-800	HRV-1000	HRV-1500	HRV-2000
Güç kaynağı	V/Ph/Hz	220-240/1/50 & 220/1/60		380-415/3/50 & 220/3/60	
Soğutma sıcaklığı değişim verimliliği (H/M/L)	%	55/55/60	55/55/60	55	55
Soğutma entalpisi değişim verimliliği (H/M/L)	%	50/50/55	50/50/55	50	50
Isıtma sıcaklığı değişim verimliliği (H/M/L)	%	65/65/70	65/65/70	65	65
Isıtma entalpisi değişim verimliliği (H/M/L)	%	60/60/65	60/60/65	60	60
Isı değişimi modunda Ses basınç seviyesi (H/M/L)	dB(A)	39/38/32	40/39/33	51	53
Bypass modunda Ses basınç seviyesi (H/M/L)	dB(A)	40/39/34	41/40/35	52	54
Hava akışı hızı (H/M/L)	m ³ /h	800/800/600	1000/1000/750	1500	2000
Dış statik basınç (H/M/L)	Pa	100/82/54	100/85/58	160	170
Motor tipi		AC			
Kanal çapı	mm	Ø242	Ø242	346x326	346x326
Net boyutlar (G&D&Y)	mm	1286x1006x388	1286x1256x388	1600x1270x540	1650x1470x540
Ambalajlanmış boyutlar (G&D&Y)	mm	1380x1100x573	1400x1370x573	1710x1410x720	1760x1610x720
Net ağırlık	kg	62	79	163	182
Brüt ağırlık	kg	88	110	224	247
Çalışma sıcaklığı	°C	-7 ila 43 KT, RH %80 ya da			

Notlar:

1. HRV-200 ila HRV-100 modellerinden her biri, 3 hava akışı ayarına sahiptir; HRV-1500 ve HRV-2000 hava akışı hızları ayarlanamaz.
2. Ses seviyesi, yarı-yankılama yapmayan bir odada ünite merkezinin 1.4m altında ölçülür.
3. Verimlilik, aşağıda belirtilen koşullarda ölçülür:
Soğutma: egzoz hava sıcaklığı 270C KT, 19.50C YT; taze hava sıcaklığı 350C KT, 280C YT

Özellikler

DC Serisi

Model		HRV-D200	HRV-D300	HRV-D400	HRV-D500
Güç kaynağı	V/Ph/Hz	220-240/1/50(60)			
Soğutma sıcaklığı değişim	%	76.1	74.8	76.2	76.1
Soğutma entalpisi değişim verimliliği	%	77.3	76.1	78.7	78.2
Isıtma sıcaklığı değişim verimliliği	%	76.1	74.8	76.2	76.1
Isıtma entalpisi değişim verimliliği	%	82.6	79.8	83.6	80.4
Ses basınç seviyesi	dB(A)	27	30	32	35
Hava akışı hızı	m ³ /h	200	300	400	500
Dış statik basınç	Pa	75	75	80	80
Motor tipi		DC			
Kanal çapı	mm	Ø144	Ø144	Ø144	Ø194
Net boyutlar (G&D&Y)	mm	852×665×264	928×734×270	928×940×270	1020×1036×270
Paketlenmiş boyutlar (G&D&Y)	mm	910×710×430	980×774×435	1010×1010×440	1120×1120×452
Net ağırlık	kg	25	27	32	35
Brüt ağırlık	kg	37	40	46	51
Çalışma sıcaklığı	°C	-7 ila 43 KT, RH %80 ya			

Model		HRV-D800	HRV-D1000	HRV-D1500	HRV-D2000
Güç kaynağı	V/Ph/Hz	220-240/1/50(60)			
Soğutma sıcaklığı değişim	%	76.9	75.8	77.8	77.2
Soğutma entalpisi değişim verimliliği	%	78.1	76.9	79.2	78.7
Isıtma sıcaklığı değişim verimliliği	%	76.9	75.8	77.8	77.2
Isıtma entalpisi değişim verimliliği	%	80.1	78.6	80.5	80.3
Ses basınç seviyesi	dB(A)	39	40	51	53
Hava akışı hızı	m ³ /h	800	1000	1500	2000
Dış statik basınç	Pa	100	100	160	170
Motor tipi		DC			
Kanal çapı	mm	Ø242	Ø242	346×326	346×326
Net boyutlar (G&D&Y)	mm	1276×1020×388	1276×1269×388	1600×1270×540	1650×1470×540
Paketlenmiş boyutlar (G&D&Y)	mm	1355×1045×560	1400×1370×573	1710×1410×720	1760×1610×720
Net ağırlık	kg	58	69	151	165
Brüt ağırlık	kg	77	90	184	198
Çalışma sıcaklığı	°C	-7 to 43 KT, RH 80% or lower			

Notlar:
1. HRV-200 ila HRV-100 modellerinden her biri, 3 hava akışı ayarına sahiptir; HRV-1500 ve HRV-2000 hava akışı hızlarını ayarlanamaz.
2. Ses seviyesi, yarı-yankılama yapmayan bir odada ünite merkezinin 1.4m altında ölçülür.
3. Verimlilik, aşağıda belirtilen koşullarda ölçülür:
Soğutma: egzoz hava sıcaklığı 270C KT, 19.50C YT; taze hava sıcaklığı 350C KT, 280C YT.
Isıtma: egzoz hava sıcaklığı 210C KT, 130C YT; taze hava sıcaklığı 50C KT, 20C YT.

BRANŞMAN BAĞLANTILARI

Tip	Görünüm	Model	Paketlenmiş boyutlar mm	Brüt ağırlık kg	Not
Dış üniteler için branşman bağlantısı		FQZHW-02N1E	255×150×185	2.0	İki dış üniteye bağlama
		FQZHW-03N1E	345×160×285	4.3	Üç dış üniteye bağlama
İç üniteler için branşman bağlantısı		FQZHN-01D	290×105×100	0.4	/
		FQZHN-02D	290×105×100	0.6	/
		FQZHN-03D	310×130×125	0.9	/
		FQZHN-04D	350×180×170	1.5	/
		FQZHN-05D	365×195×215	1.9	/
		FQZHN-06D	390×230×255	3.1	/
		FQZHN-07D	390×230×255	3.4	/

Boyutlar

Dış Branşman Bağlantıları

Model	Gaz tarafı bağlantı parçaları	Sıvı tarafı bağlantı parçaları
FQZHW-02N1E		
FQZHW-03N1E		

Boyutlar

İç Branşman Bağlantıları

Model	Gaz tarafı bağlantı parçaları	Sıvı tarafı bağlantı parçaları
FQZHN-01D		
FQZHN-02D		
FQZHN-03D		
FQZHN-04D		
FQZHN-05D		
FQZHN-06D		
FQZHN-07D		

